



# Manumed Optimaal 3-delig

De meest veelzijdige  
onderzoeks- en  
behandelbank



PARTNER FOR LIFE

# Manumed Optimaal 3-delig

Door de veelzijdigheid van de Manumed Optimaal 3-delig heeft u, als moderne, veeleisende fysiotherapeut, de perfecte behandel- en onderzoeksbank. Alles kan: lig- en zitpositie, Trendelenburgstand en pli-stand, die tijdens de behandeling versteld kan worden terwijl de patiënt gewoon kan blijven liggen. Kortom, de meest universele bank die verkrijgbaar is, waarmee zowel de therapeut als de patiënt het comfort van behandelen ervaren. Elegant van uiterlijk en stevig op de verrijdbare poten is de Manumed Optimaal 3-delig; de keuze voor de therapeut die alles eist van een professionele topkwaliteit behandelbank.



"Een fantastische all-round onderzoeks- en behandelbank"



## Manumed Optimaal 3-delig

- 3 (tot 5) instelbare bladdelen
- Vele bladverstellingsmogelijkheden waaronder pli-stand en (anti-) Trendelenburgstand
- Standaard elektrisch verstelbare pli bij elektrische hoog/laag variant
- Belastbaar tot 200 kg (elektrisch model optioneel 250 kg)
- Hoofdblad volledig wegklapbaar voor betere toegankelijkheid van de nek
- Optimaal gepositioneerde bedieningshandgrepen
- Lang neusgat waardoor de patient ook in buikligging naar proximaal of distaal te verplaatsen is
- Optioneel met driehoekig neusgat of zonder neusgat
- Wielhefmechanisme waardoor de bank eenvoudig verplaatsbaar is
- Hoogteverstelling hydraulisch (geen netsnoer nodig) of elektrisch (zeer comfortabel, gelijkmatig en snel)
- Volledig ontspannen uitgangshouding in buikligging met het gescheiden hoofdblad (optie)

# Manumed Optimaal 3-delig zonder pli

## Type

212 3-delig zonder pli-verstelling, hydraulisch H/L

222 3-delig zonder pli-verstelling, elektrisch H/L

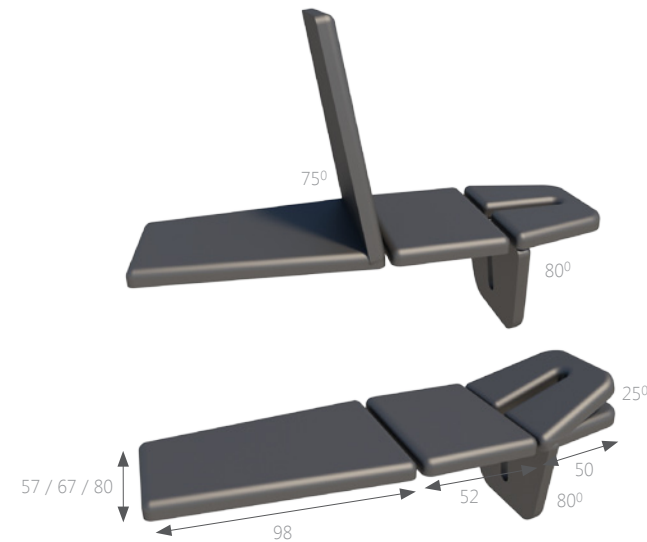

## BESTELGEGEVENS

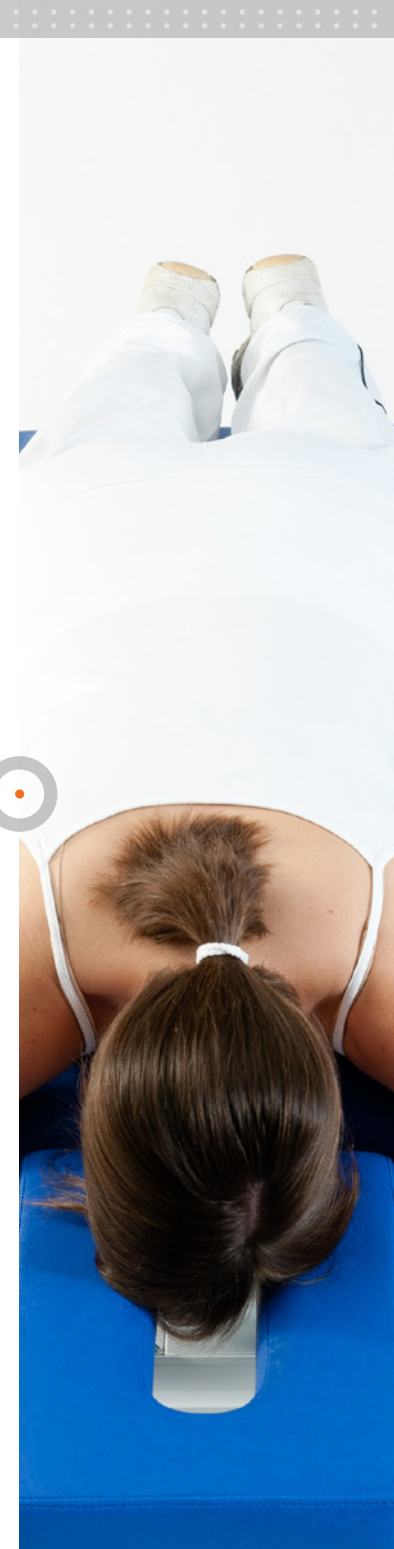

# Manumed Optimaal 3-delig met pli

## Type

213 3-delig met gasveer pli-verstelling, hydraulisch H/L

243 3-delig met elektrische pli-verstelling, elektrisch H/L



## BESTELGEGEVENS

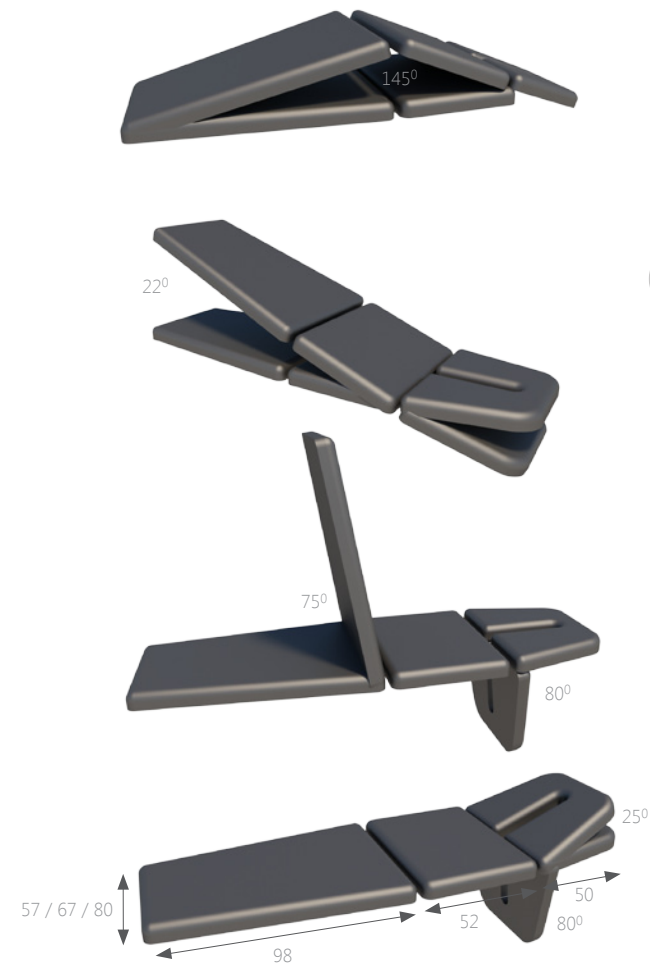

# Manumed Optimaal 3-delig, hoofdblad met gescheiden armdelen

## Type

- 214 3-delig, hoofddeel met gescheiden armdelen, zonder pli-verstelling, hydraulisch H/L
- 224 3-delig, hoofddeel met gescheiden armdelen, zonder pli-verstelling, elektrisch H/L
- 215 3-delig, hoofddeel met gescheiden armdelen, met gasveer pli-verstelling, hydraulisch H/L
- 245 3-delig, hoofddeel met gescheiden armdelen, met elektrische pli-verstelling, elektrisch H/L



## BESTELGEGEVENS

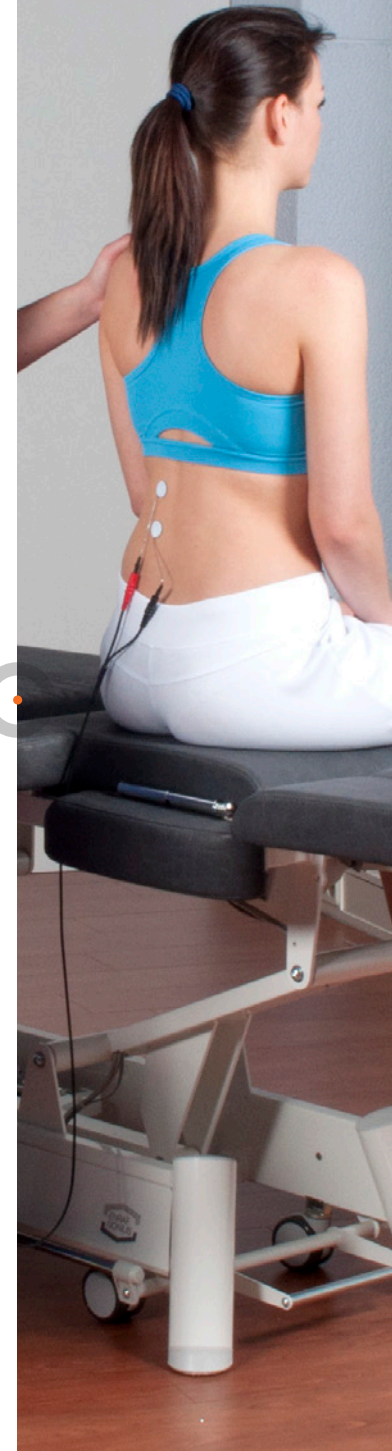
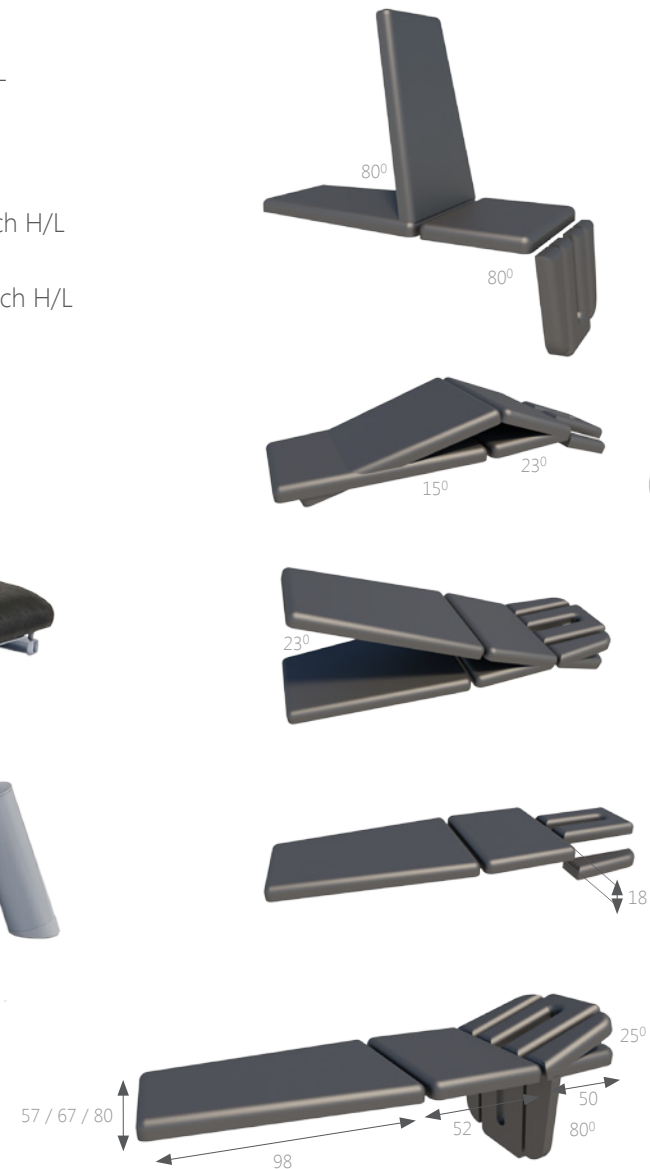

# Manumed Optimaal 3-delig

## TECHNISCHE SPECIFICATIES

Afmetingen (lxb):	204 x 67 cm (optioneel 57 of 80 cm breedte)
Hoogteverstelling:	47-100 cm elektrisch 47-97 cm hydraulisch
Tijdsduur hoogteverstelling (min.-max.):	ongeveer 18 sec.
Hefvermogen:	200 kg (met elektrische motor optioneel 250 kg)
Netspanning:	120/230VAC 50/60 Hz
Opgenomen stroom:	2.0 A max.
LET OP:	RONDOMBEDIENING IS EEN OPTIE.

Dit is een medisch hulpmiddel



Het voldoet aan alle toepasselijke medische voorschriften. Raadpleeg voor meer details de gebruiksaanwijzing (te downloaden via [www.enraf-nonius.com](http://www.enraf-nonius.com)).

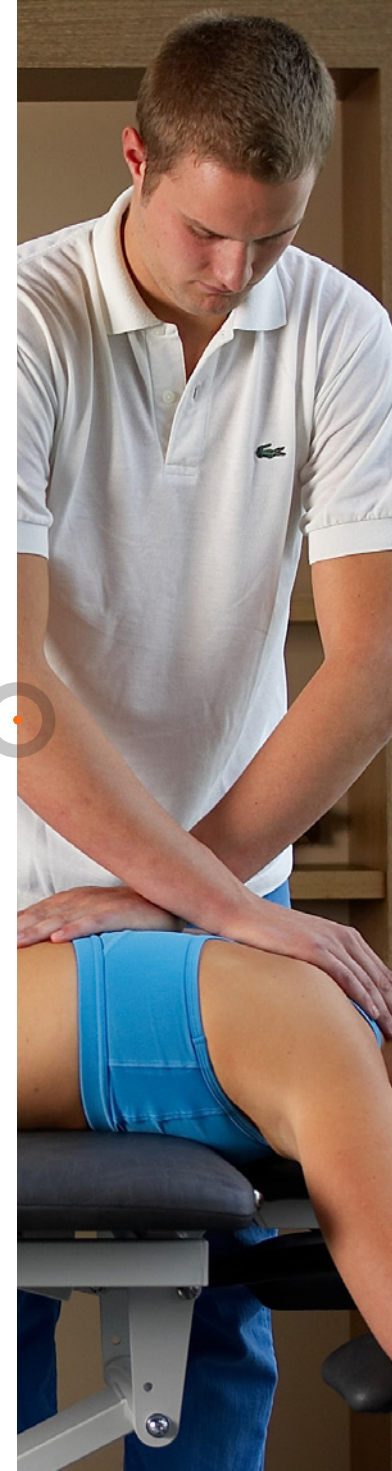

# Manumed kleuren

## OPTIES<sup>(1)</sup>

Voor ieder interieur een eigen Enraf-Nonius bank. Ook in fysiotherapiepraktijken is een goede uitstraling belangrijk. Patiënten moeten zich op hun gemak voelen in de ruimte waar zij behandeld worden. Omdat iedere praktijk anders ingericht is en een eigen kleur heeft, vinden wij het belangrijk dat ook de behandelbank binnen uw concept en sfeer past. Vandaar dat wij de behandelbanken kunnen produceren in meerdere frame- en skai-kleuren. Onze skai-bekleding is ftalatenvrij, vlamvertragend en biocompatibel; een unieke combinatie die deze skai geschikt maakt voor medisch gebruik!

### NATURAL

- 811 vulkaan zwart
- 850 walnoot
- 851 zand
- 886 blad
- 888 sneeuw

### LIFESTYLE

- 410 antraciet
- 406 petrol
- 407 kers
- 408 terracotta
- 409 huid

### EXECUTIVE

- 012 zwart
- 213 grijs
- 199 lavendel
- 204 siriusblauw
- 169 korenbloemblauw
- 170 baby blauw

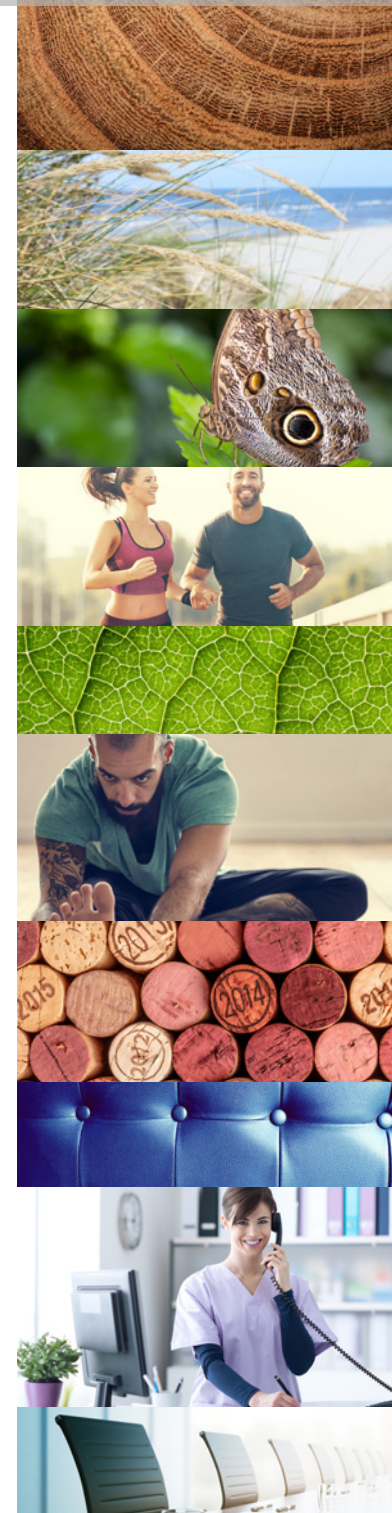

(1) = LET OP! Opties moeten tegelijk met de bank besteld worden i.v.m. aanpassingen aan het bladdeel tijdens productie.



Manumed kleuren

# NATURAL

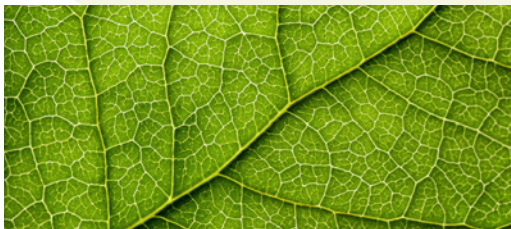

811 vulkaan zwart

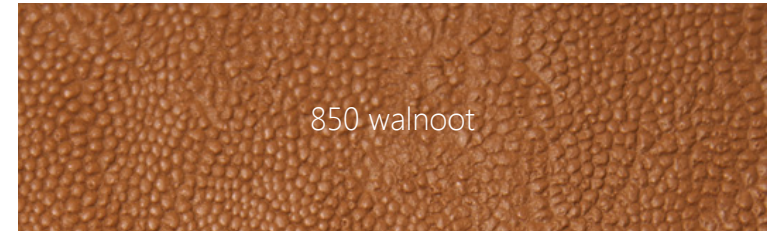

850 walnoot



851 zand



886 blad



888 sneeuw

Manumed kleuren

# LIFESTYLE

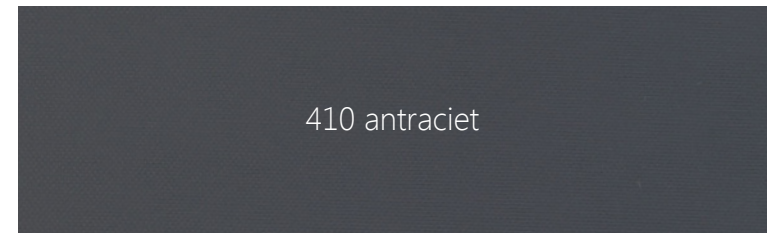
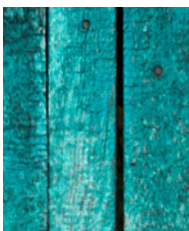

410 antraciet

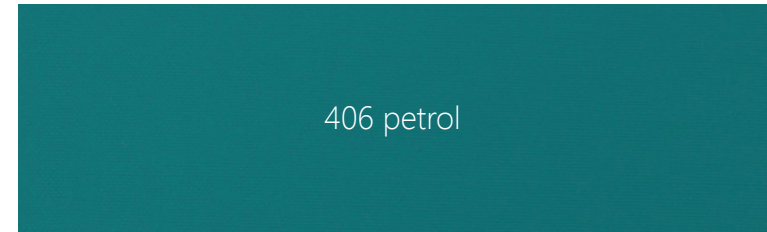

406 petrol

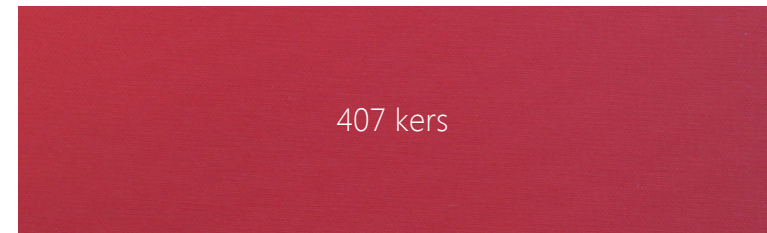

407 kers



408 terracotta

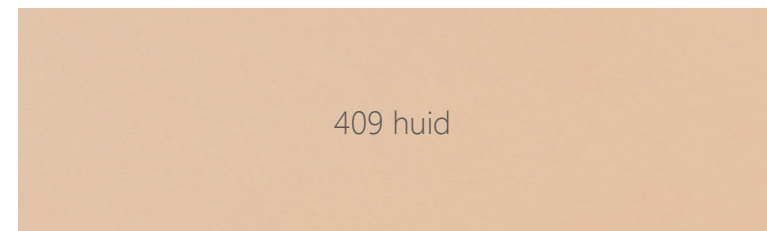

409 huid

Manumed kleuren

# EXECUTIVE

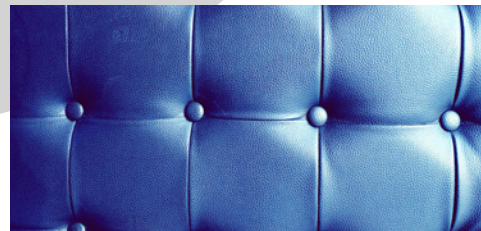

012 zwart



213 grijs



199 lavendel

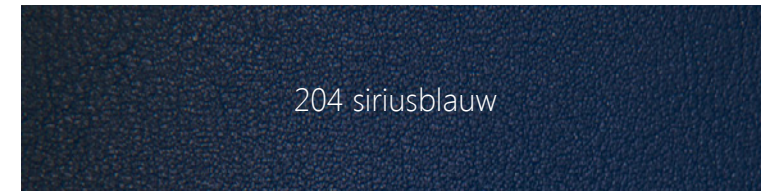

204 siriusblauw

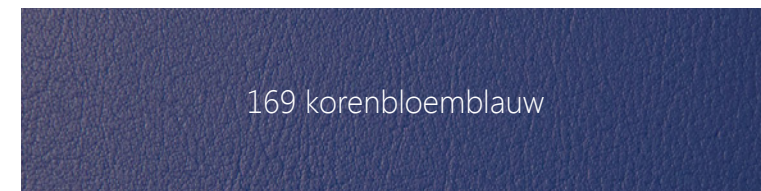

169 korenbloemblauw

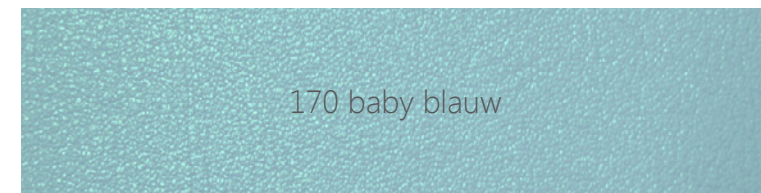

170 baby blauw

## Frame kleuren

Ral 7035 grijs

Ral 9005 zwart

Ral 9010 wit

OPTIES<sup>(1)</sup>



(1) = LET OP! Opties moeten tegelijk met de bank besteld worden i.v.m. aanpassingen aan het bladdeel tijdens productie.

# Manumed Optimaal 3-delig

OPTIES<sup>(1)</sup>

## Bekledingsvarianten

Bladbreedte	57 cm	67 cm	80 cm
Standaard 4 cm dik	s	s	s
DeLuxe 6 cm dik	o	o	o
Extra hard 4 cm dik	o	o	o
Extra zacht 5,5 cm dik	o	o	o
Trapzium beendeel	x	s	s
Rechthoekig beendeel	s	o	x

s = standaard o = optioneel x = niet beschikbaar

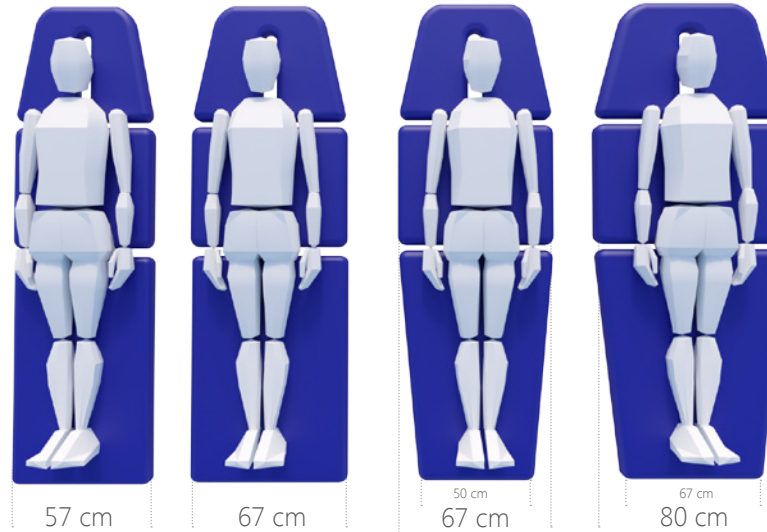

## Dichtheid schuim:

Standaard:	38 Kg/m <sup>3</sup>
DeLuxe:	38 Kg/m <sup>3</sup>
Extra hard:	70 Kg/m <sup>3</sup>
Extra zacht:	4 cm 38 Kg/m <sup>3</sup> + 1,5 cm 30 Kg/m <sup>3</sup>

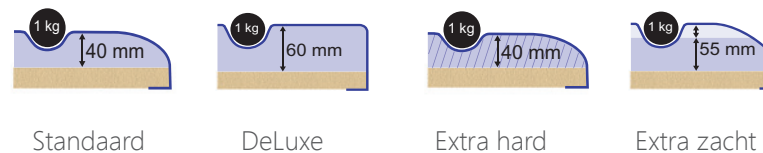

(1) = LET OP! Opties moeten tegelijk met de bank besteld worden i.v.m. aanpassingen aan het bladdeel tijdens productie



# Manumed Optimaal 3-delig

OPTIES<sup>(1)</sup>

## Neusgat

- A. Lang neusgat - inclusief kussen (standaard)
- B. Driehoekig neusgat (optie) exclusief kussen (1550813, apart te bestellen) \*
- C. Geen neusgat

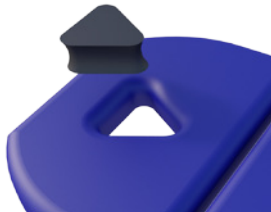

1550813

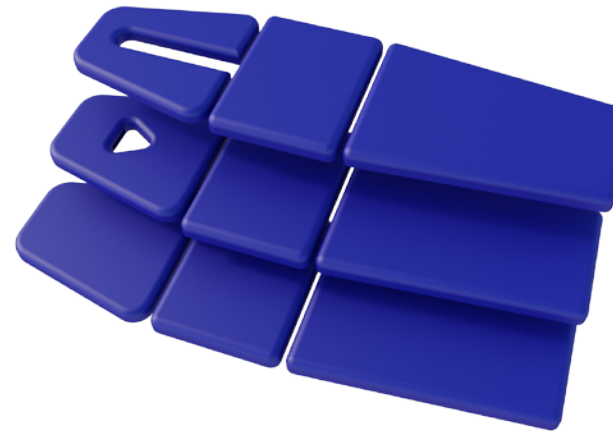

## Hoogteverstelling

- A. Hydraulisch (212 / 213 / 214 / 215)
- B. Elektrisch (222 / 243 / 224 / 245) Voetschakelaar (standaard)
- C. Elektrisch (222 / 243 / 224 / 245) Rondombediening (optioneel)



A



B



C

\* In Nederland ontvangt u bij bestelling van een driehoekig neusgat, het kussen 1550813 gratis meegeleverd.

(1) = LET OP! Opties moeten tegelijk met de bank besteld worden i.v.m. aanpassingen aan het bladdeel tijdens productie

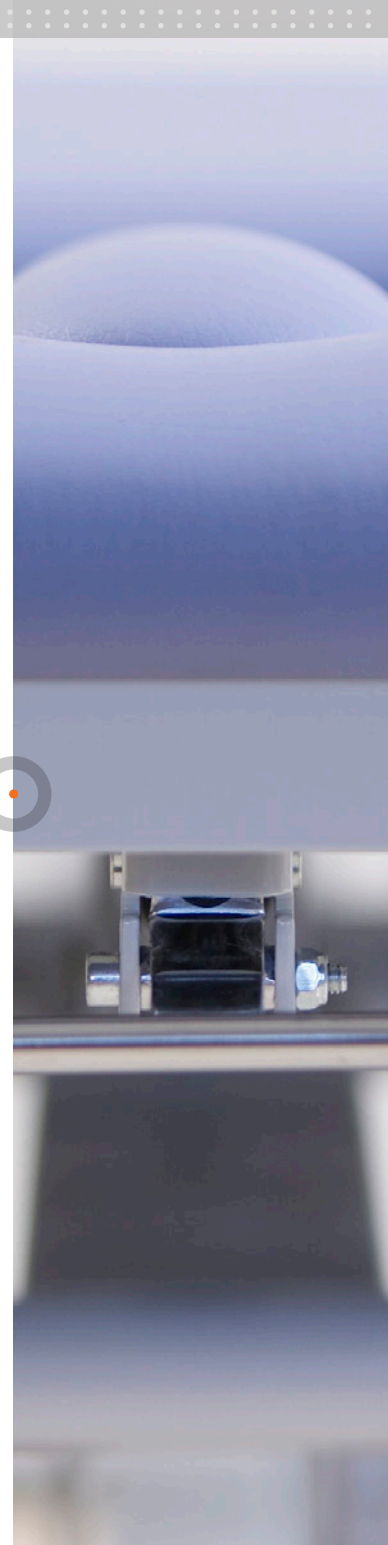

# Manumed Optimaal 3-delig

OPTIES<sup>(1)</sup>

## Hefvermogen

A. Elektrisch - max. 200 kg (standaard types 222 / 243 / 224 / 245)

B. Elektrisch - max 250 kg (optioneel types 222 / 243 / 224 / 245)

C. Hydraulisch max 200 kg (types 212 / 213 / 214 / 215)



A



B



C

## Overige opties

A. Ergo-wings (alleen bij 67 cm breedte)

B. Veiligheidsschakelaar

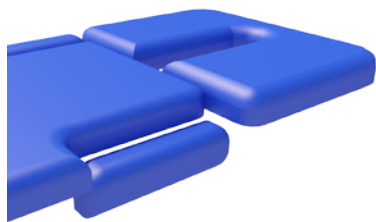

A



B

(1) = LET OP! Opties moeten tegelijk met de bank besteld worden i.v.m. aanpassingen aan het bladdeel tijdens productie

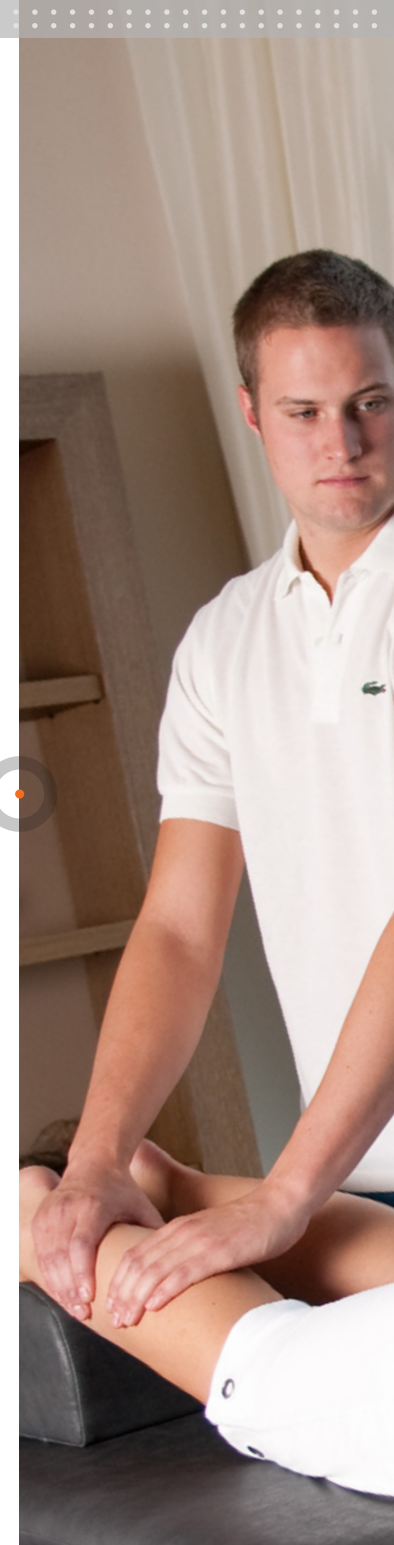

# Manumed Optimaal 3-delig

## ACCESSOIRES

### Papierrolhouders en papierrollen

- 3450104 Papierrolhouder voor de Manumed Optimaal, voor 50 & 60 cm rollen, bevestigd aan voeteneinde
- 3450105 Papierrolhouder voor de Manumed Optimaal, voor 50 & 60 cm rollen, bevestigd aan hoofdeinde
- 3445280 Papierrolhouder vrijstaand voor 50 & 60 cm rol
- 3445278 Papierrollen 50 cm x 150 m, verpakt per 5 stuks
- 3445279 Papierrollen 60 cm x 150 m, verpakt per 5 stuks



3450104



3450105



3445280



3445278 / 3445279

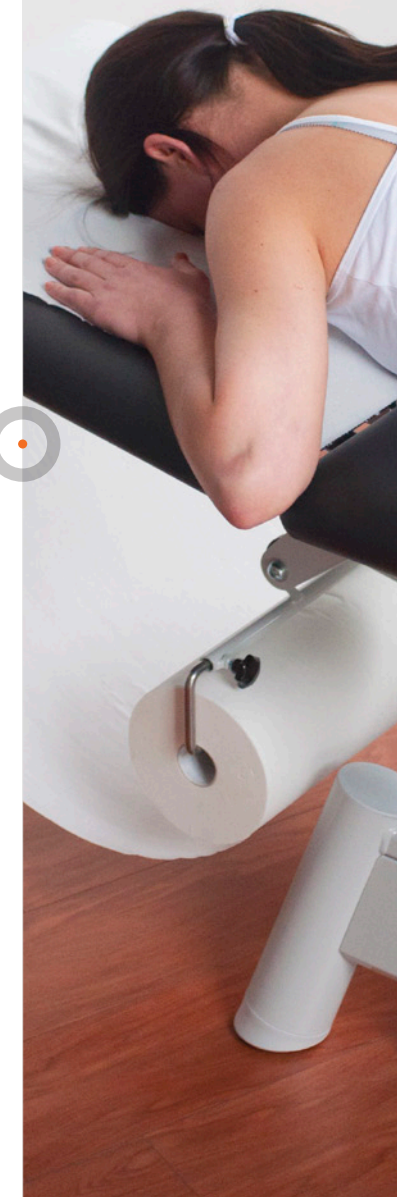



# Manumed Optimaal 3-delig

## ACCESSOIRES

### Fixatieaccessoires

- 3xxx035 Schouderfixatiesteun, set van 2 (beschikbaar in verschillende kleuren, zie pagina Manumed kleuren)
- 3450036 Houder voor steun 3xxx035 (2 stuks)
- 3xxx031 Bekkenfixatiesteun incl. houder (beschikbaar in verschillende kleuren, zie pagina Manumed kleuren)
- 3496187 Universele steun voor gynosteun en/of okselsteun (voor: 1550810 / 1550805 / 3xxx028)\*
- 3XXX028 Okselsteun (beschikbaar in verschillende kleuren, zie pagina Manumed kleuren)



3xxx035

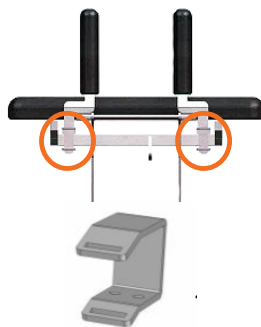

3450036



3xxx031



3496187



3XXX028



\* Alleen voor banken 213, 215, 243 en 245

# Manumed Optimaal 3-delig

## ACCESSOIRES

### Fixatiegordels

- 3445023 Fixatiegordel met klittenbandsluiting 120 cm
- 3445014 Fixatiegordel met klittenbandsluiting 160 cm
- 3445015 Fixatiegordel met klittenbandsluiting 240 cm
- 3445475 Fixatiegordel met veiligheidssluiting 250 cm
- 3445474 Fixatiegordel met veiligheidssluiting 350 cm



3445023



3445014 / 3445015



3445474 / 3445475



# Taboeretten

# ACCESSOIRES

- 3xxx010 Taboeret, hoogte instelbaar van 40-53 cm
- 3xxx011 Taboeret, met zwenkwielen en hoogte instelbaar van 59-85 cm
- 3xxx012 Taboeret, met wielen, voetensteun en hoogte instelbaar van 59-85 cm
- 3xxx013 Volgkruk, met zwenkwielen en hoogte instelbaar van 43-56 cm
- 3xxx020 Taboeret, zadelzit, met zwenkwielen en hoogte instelbaar van 59-85 cm



3xxx010



3xxx011



3xxx012



3xxx013



3xxx020

In onderstaande kleuren leverbaar

NATURAL	LIFESTYLE	EXECUTIVE
<div style="display: flex; gap: 10px;"> <div style="background-color: #1a1a1a; color: white; padding: 5px;">811</div> <div style="background-color: #c08040; color: white; padding: 5px;">851</div> </div>	<div style="display: flex; gap: 10px;"> <div style="background-color: #333; color: white; padding: 5px;">410</div> <div style="background-color: #e67e22; color: white; padding: 5px;">408</div> </div>	<div style="display: flex; gap: 10px;"> <div style="background-color: #1a1a1a; color: white; padding: 5px;">012</div> <div style="background-color: #666; color: white; padding: 5px;">213</div> <div style="background-color: #ccc; color: white; padding: 5px;">199</div> <div style="background-color: #003366; color: white; padding: 5px;">204</div> <div style="background-color: #003366; color: white; padding: 5px;">169</div> <div style="background-color: #009999; color: white; padding: 5px;">170</div> </div>

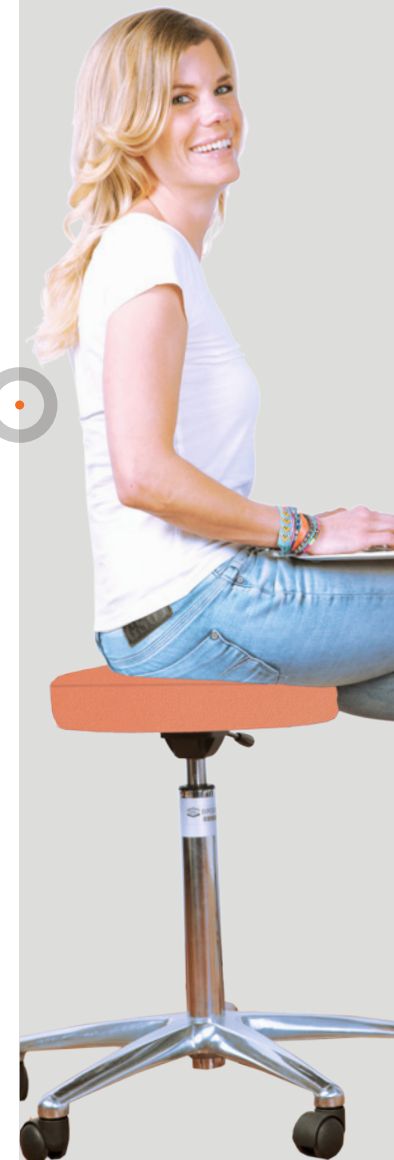

# Kussens

3xxx002	Halfrol, met platte onderkant, klein, speciaal voor de enkel	28x9x11 cm
3xxx003	Halfrol, met platte onderkant, groot	56x16x18 cm
3xxx023	Massagerol	50x Ø15 cm
3xxx004	Nekrol, zandloper model	30x15 cm
3xxx005	Massagekussen	30x28x8 cm
3xxx015	Wigkussen	50x30x15 cm

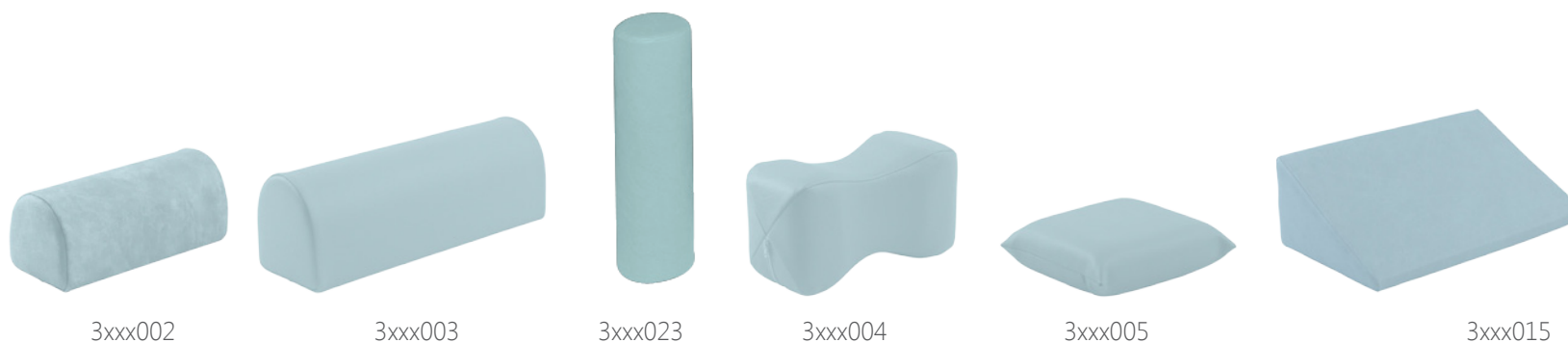

In onderstaande kleuren leverbaar

NATURAL	LIFESTYLE	EXECUTIVE

# ACCESSOIRES



# Kussens

# ACCESSOIRES

1550813 Neusplug driehoekig <sup>(1)</sup> 16,5 x 21 cm

3445297 Wig volgens Kaltenborn, rubber <sup>(1)</sup> 22,5 x 10,5 x 8,5

3446161 Zandkussen 1,2 kg <sup>(2)</sup> 15x25 cm

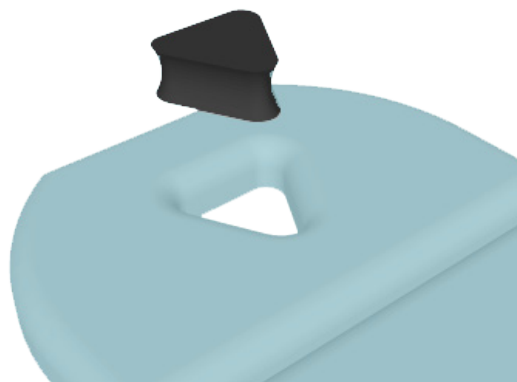

1550813



3445297



3446161

(1) = alleen in zwart verkrijgbaar

(2) = alleen in grijs leverbaar

# Badstofhoezen

# ACCESSOIRES

3445240	Badstofhoes met neusgat	blauw
3445241	Badstofhoes met neusgat	bordeaux
3445242	Badstofhoes met neusgat	wit
3445244	Badstofhoes met neusgat	jade
3445249	Badstofhoes met neusgat	antraciet
3445250	Badstofhoes met neusgat	royal blue
3445261	Badstofhoes zonder neusgat	blauw
3445034	Badstofhoes zonder neusgat	bordeaux
3445267	Badstofhoes zonder neusgat	wit
3445262	Badstofhoes zonder neusgat	jade
3445248	Badstofhoes zonder neusgat	antraciet
3445247	Badstofhoes zonder neusgat	royal blue
3445259	Elastische bankhoesbretels, set van 3 stuks	

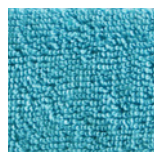

3445240  
3445261



3445241  
3445034



3445242  
3445267

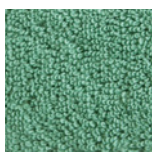

3445244  
3445262

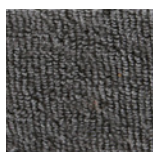

3445248  
3445249

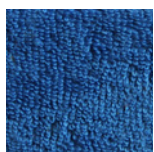

3445247  
3445250



3445259

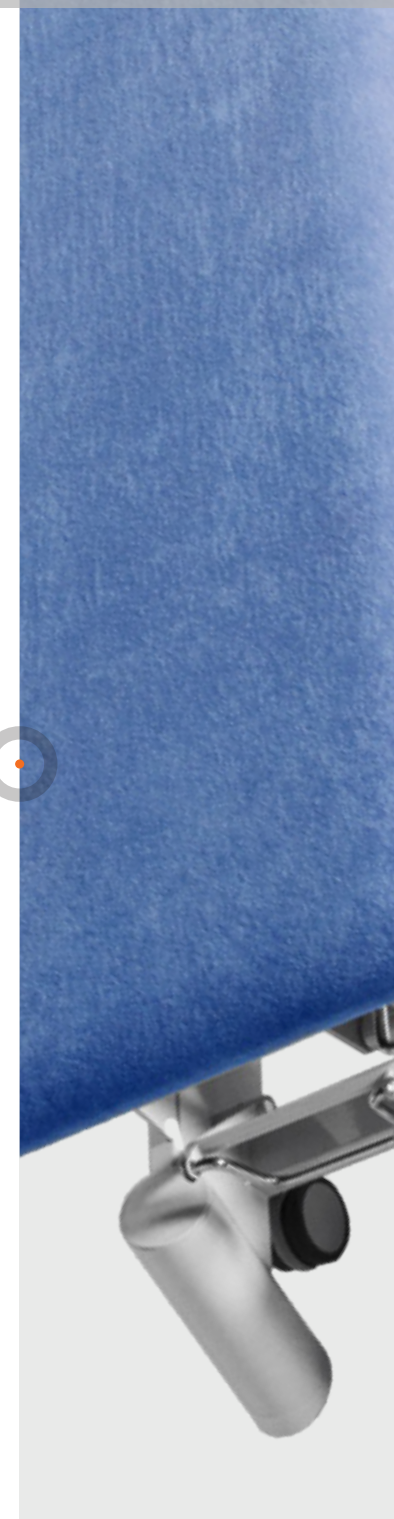

# Manumed Optimaal 3-delig

## ACCESSOIRES

### Gynaecologische accessoires\*

3496187 Universele steun voor gynosteun en/of okselsteun (voor: 1550810 / 1550805 / 3xxx028)

1550810 Gynoset comfort, knieschalen

1550805 Gynoset, voetsteun



3496187



1550810



1550805

### Ophoogset

3450067 Ophoogset, 30 mm, maakt bank toegankelijk voor o.a. patiëntenliften



3450067

\* Alleen voor 67 cm brede banken met pli-verstelling

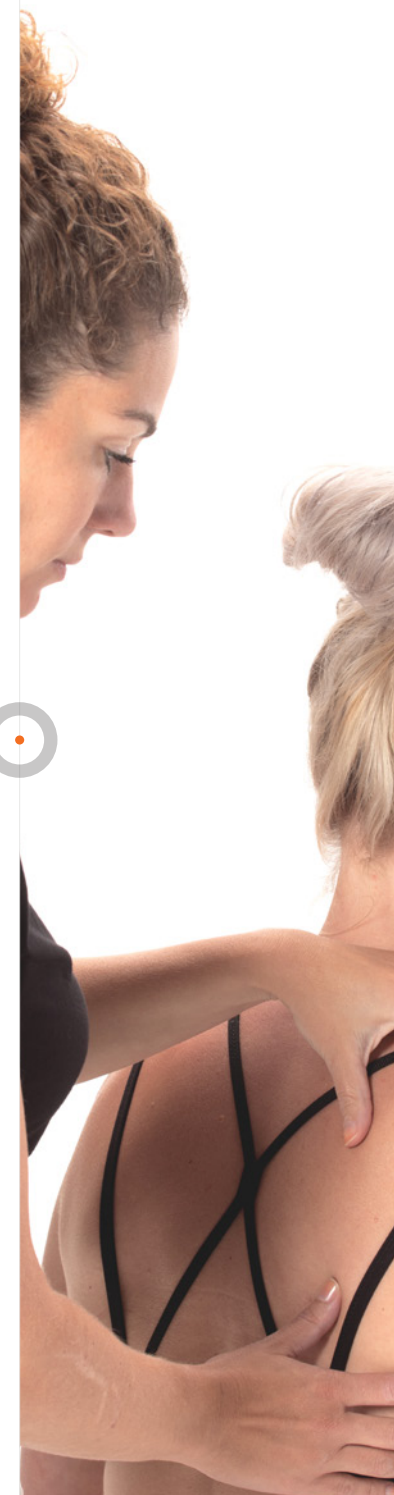



# Manumed Optimaal 3-delig

De meest veelzijdige  
onderzoeks- en  
behandelbank

Enraf-Nonius B.V. | Vareseweg 127 | 3047 AT Rotterdam | Nederland  
[www.enraf-nonius.com](http://www.enraf-nonius.com) | [info@enraf-nonius.nl](mailto:info@enraf-nonius.nl) | + 31 - ( 0 ) 10 20 30 600



PARTNER FOR LIFE