

**TOPRO**

**TAURUS E Basic & Premium**

**strack** Patienten-  
und Pflegebedarf

**TOPRO**



NO	Bruksanvisning	3–10
EN	User manual	11–19
DE	Bedienungsanleitung	20–28
FR	Manuel d'instructions	29–37
NL	Gebruiksaanwijzing	38–46
SE	Bruksanvisning	47–55

[www.topromobility.com](http://www.topromobility.com)

  
Made in Norway

CE

**A** 814026



**B** 814647



**C** 814810



**D** 814645



**E** 814646



**F** 814085



**G** 814821



**H** 814793

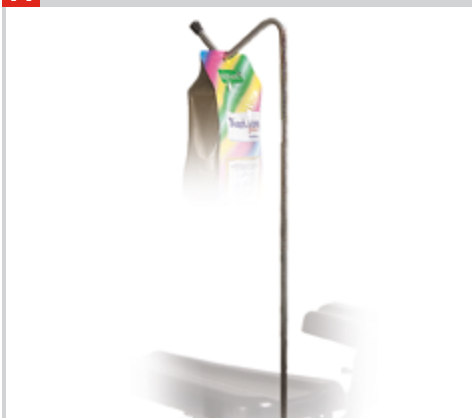

**I** 814034



**J** 814820



**TOPRO**

**TAURUS E Basic & Premium**

**TOPRO**

**BASIC**  
**PREMIUM**

**814790**  
**814789**

**1**

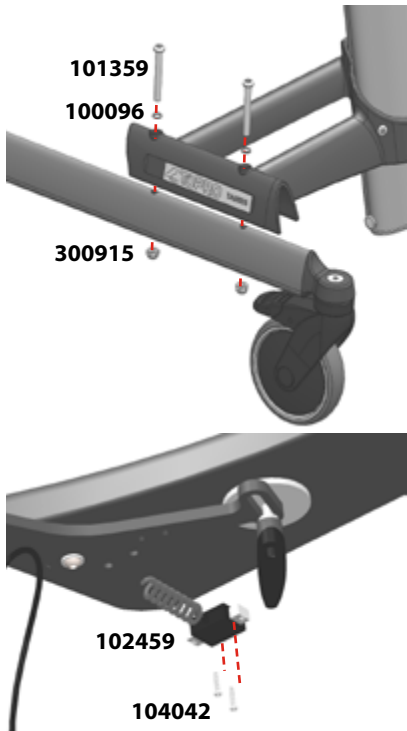

**BASIC**

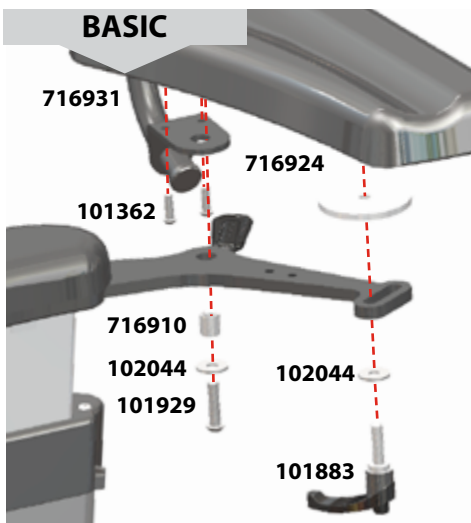

**PREMIUM**

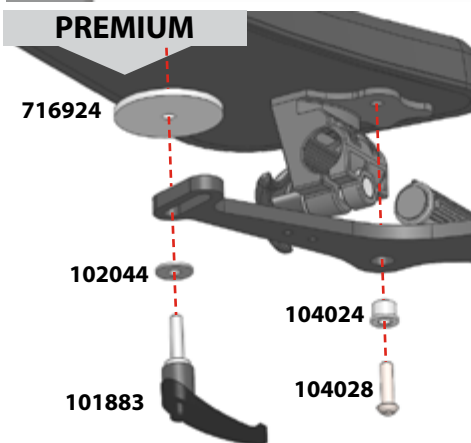

**2**

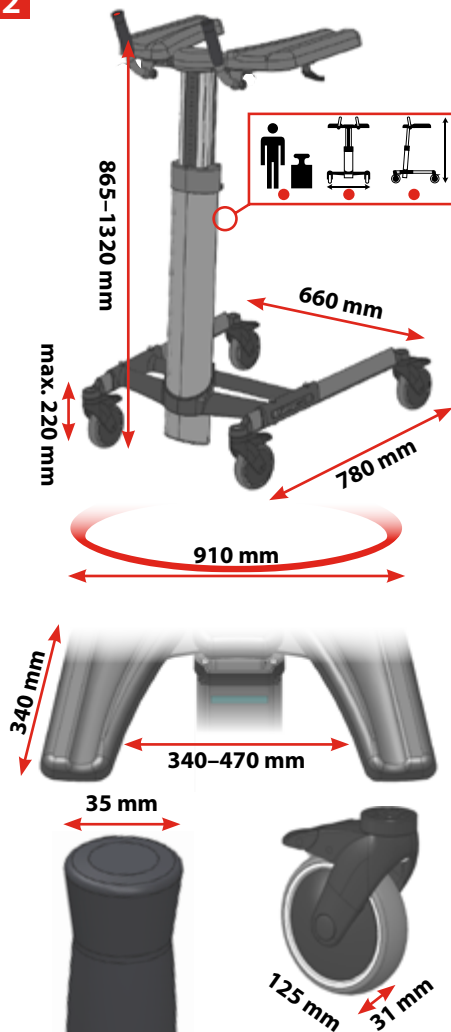

**3**

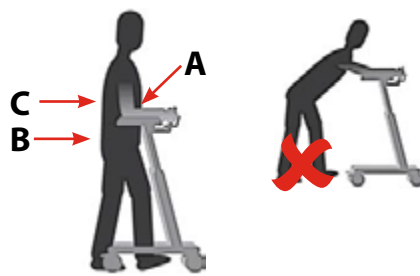

**4**

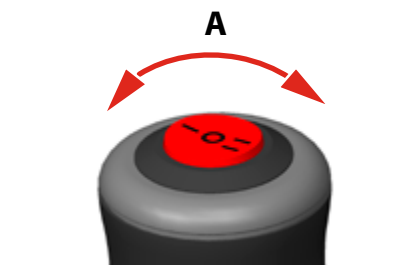

**5**

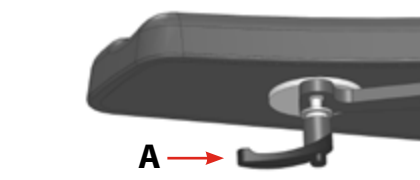

**6**

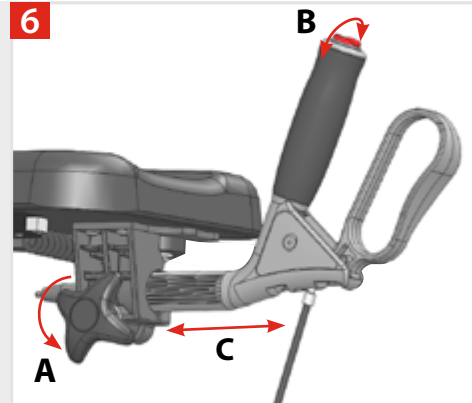

**7**

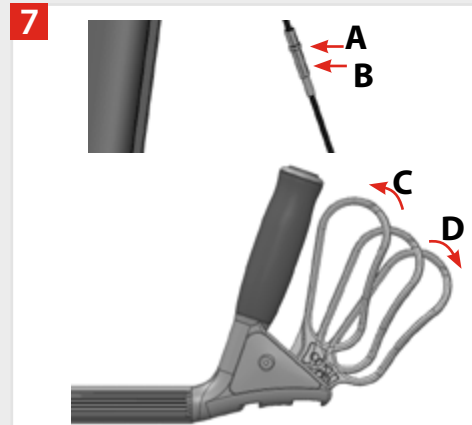

**8**

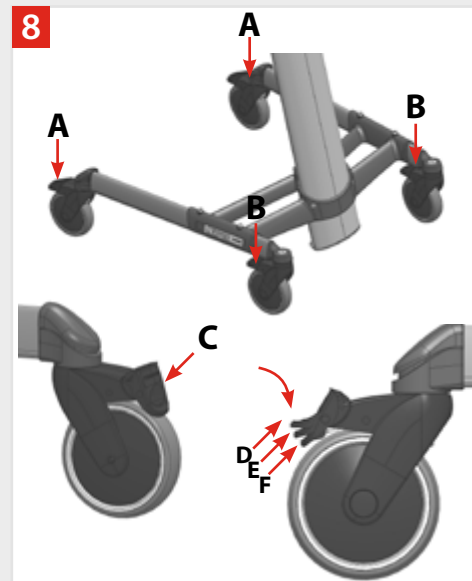

**9**

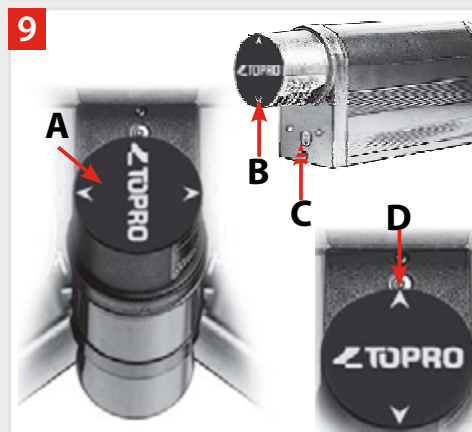











## Viktig

Denne bruksanvisningen inneholder viktige sikkerhetsinstruksjoner og informasjon vedrørende bruk av produktet og dets tilbehør. Benevnelsen «bruker/pasient» i anvisningen gjelder personen som blir støttet. «Assistent» er en annen person som håndterer hev-/senkfunksjonen.









	<p><b>OBS! Dette symbolet indikerer viktig informasjon som har med sikkerhet å gjøre. Følg disse instruksjonene nøye.</b></p>		<p><b>Les bruksanvisningen først! Det er viktig å forstå det komplette innholdet i manualen før man tar produktet i bruk.</b></p>
---	---	---	---

## Produktmerking:

1. Produktetikett (102256 – TOPRO Taurus E Basic, 102258 – TOPRO Taurus E Premium)
2. Produktidentifikasjonsetikett (103122-1)

	TOPRO Taurus E Basic Model no. 814790
Gross Weight: 22 kg SWL: 150 kg 24V DC IP22 Duty cycle: 10% Max. T_on: 2 min, Min. T_off: 18 min	 
  	 
Max. 150 kg    Max 1320 mm    Max 660 mm	IP22
TOPRO Industri A/S www.topromobility.com Rambekkn.1, NO-2816 Gjøvik, Norway	

YYYY-MM-DD TOPRO Taurus E Premium
SN xxxxxxxxxxxxxx
GTIN xxxxxxxxxxxxxx

	TOPRO Taurus E Premium Model no. 814789
Gross Weight: 22 kg SWL: 150 kg 24V DC IP22 Duty cycle: 10% Max. T_on: 2 min, Min. T_off: 18 min	 
  	 
Max. 150 kg    Max 1320 mm    Max 660 mm	IP22
TOPRO Industri A/S www.topromobility.com Rambekkn.1, NO-2816 Gjøvik, Norway	







YYYY-MM-DD TOPRO Taurus E Premium
SN xxxxxxxxxxxxxx
GTIN xxxxxxxxxxxxxx

1. Produktetikett

2. Produktidentifikasjonsetikett

## Advarselsetiketter og symboler

Forklaring på symboler brukt på produktet:

Symbol	Beskrivelse
	CE-merke som viser at produktet er samsvarsvurdert iht. gjeldende standarder
	Ikke-ioniserende elektromagnetisk stråling. Utstyret inkluderer RF transmitters (radiofrekvenssendere). Interferens kan oppstå i nærhet av utstyr merket med dette symbolet.
	Medisinsk elektrisk utstyr klasse II, dobbeltisolert
	Kun til innendørs bruk
	Spesialavfall, kastes ikke som vanlig avfall

	Bruksanvisning
	Produsent
	Serienummer
	Produksjonsdato YYYY-MM (år/måned)
	Les bruksanvisningen før bruk
	Advarsel

## Velkommen som bruker av et TOPRO HJELPEMIDDEL

Alle TOPRO Hjelpemidler er utviklet, designet og fremstilt i Norge. Avansert produksjonsutstyr, kvalitets- og miljøsikring gir stor nøyaktighet og maksimal kvalitet i alle ledd av produksjonen. Produktet er samsvarsvurdert iht. 93/42/EØF-direktiv om medisinsk utstyr. Det er testet og godkjent iht. NS-ISO 11199-2:2005, IEC 60601-1:2005 + A1:2012, IEC 60601-1-6:2010 + A1:2013, IEC 62366:2007 + A1:2014, IEC 60601-1-11:2015, IEC 60601-1-2:2014.

Meld fra umiddelbart til din hjelpemiddelsentral eller forhandler hvis produktet er skadet ved mottak. Det samme gjelder hvis du har spørsmål relatert til produktet. Hvis du har problemer med å lese denne bruksanvisningen så er det en elektronisk versjon tilgjengelig på [www.topromobility.com](http://www.topromobility.com).

## Garanti // Forventet levetid for produktet

TOPRO TAURUS er garantert fri for feil og mangler i 2 år. Unntatt er skader forårsaket av feil bruk og deler som utsettes for naturlig slitasje (for eksempel batteri, bremses, hjul og håndtak). Reparasjoner i garantitiden skal henvises til din hjelpemiddelsentral eller forhandler. Garantien bortfaller dersom det er benyttet uoriginale reservedeler eller tilbehør som ikke er godkjent av TOPRO.

Forventet levetid for produktet er estimert til ca. 10 år, forutsatt at produktet og dets komponenter brukes i overenskomst med bruksanvisningen og dens sikkerhets- og vedlikeholdsinstruksjoner.

**Røde nummererte felt nedenfor refererer til nummererte illustrasjoner på innsiden av innbretten.**

## Montering og innstilling FIG. 1

TOPRO TAURUS E Basic behøver noe montering, se figur 1. TOPRO TAURUS E Premium leveres ferdig montert. Juster armputer og håndtak, se figur 5 og 6. Batteriet må lades, se figur 9.

## Mål FIG. 2

A Merket på baksiden av søyla viser gåbordets modellbenevnelse og

- Maks brukervekt
- Maks bredde på gåbordet
- Maks høyde på gåbordet

En annen etikett på søyla viser gåbordets serienummer (SN) samt produksjonsår og -måned.

### Mål og vekt

Maksimal brukervekt	150 kg
Anbefalt brukerhøyde	140–210 cm
Høyde støttepunkter/armputer	865–1360 mm
Avstand mellom armputene	340–470 mm
Lengde armputer	340 mm
Største lengde gåbord	780 mm
Største bredde gåbord	660 mm
Snudiameter	910 mm
Hjuldiameter	125 mm
Hjulbredde	31 mm
Håndtaksdiameter	35 mm
Gripedistanse bremsehendel	74 mm
Produktvekt	22 kg

### Material og andre spesifikasjoner

Ramme	Aluminium
Håndtak	PA6 og TPE
Bremsehåndtak	PA6
Armputer	PU-skum
IP-klasse (tetthetsgrad) og beskrivelse	IP 22 Fastpartikkel-beskyttelse: >12,5 mm (f.eks. fingre eller andre objekter) Væskeinntrengningsbeskyttelse: Vertikalt rennende vann skal ikke gjøre skadelig effekt når kapslingen bikkes i 15° vinkel i forhold til sin normale posisjon.

For teknisk informasjon om de elektroniske komponentene, se siste del av bruksanvisningen.

## TOPRO TAURUS E leveres i to utstyrsvarianter

**Basic (814790)** Justerbare armputer. Fotbrens på alle hjul. Leveres delvis montert.

**Premium (814789)** Justerbare armputer. Justerbare håndtak. Kjøre- og parkeringsbrens på håndtakene. Fotbrens på alle hjul. Låsing av sving (retningssperre) på bakhjulene. Leveres montert.

## Tiltenkt formål og bruk

TOPRO TAURUS er et gåbord som skal gi støtte til brukere med svekket balanse og/eller nedsatt mobilitet. TOPRO TAURUS E Premium kan dessuten fungere som oppreisningshjelp. Produktet er tiltenkt voksne. Gåbordet er utviklet for å skyves, ikke trekkes. Hovedbruker av gåbordet er pasienten selv, men det kan også håndteres av en ledsager, pleier e.l. Produktet egner seg ikke for personer med svært liten styrke i armer og hender, med meget svak balanse eller med store kognitive utfordringer.

TOPRO TAURUS er designet og godkjent for bruk innendørs på plant underlag. Vis aktsomhet ved bruk i private hjem med smale døråpninger, da bredden på gåbordet er 660 mm.



### Viktig å vite om sikkerhet og bruk FIG. 3

- For riktig støtte og trygg gange må gåbordet justeres til anbefalt høyde: Stå med avslappede skuldre og 90 graders vinkel i albue **A**. Gåbordet holdes nær kroppen **B**. Gå oppreist, se fremover for å opprettholde god holdning **C**. Da er det lettest å holde balansen.
- Ikke skyv gåbordet langt foran kroppen. Det kan medføre feilbelastning og fall.
- Ikke press gåbordet fremover hvis forhjulene stopper ved en hindring. Gåbordet kan i denne situasjonen lett tippe over og forårsake skade.
- Ikke bruk gåbordet i trapper. Vær forsiktig ved passering av hindringer som for eksempel dørstokker.
- Maks. brukervekt 150 kg. Maks. brukerhøyde 210 cm.
- Ikke la barn leke med gåbordet.
- Hvis gåbordet blir utsatt for ekstrem temperatur kan noen deler kjennes veldig varme eller kalde.
- Unngå klemfare: Sett ikke fingre eller løse gjenstander i gapet mellom bremsehendel og håndtak.
- NB: TOPRO TAURUS E må ikke brukes i fuktige omgivelser.
- Ikke foreta tekniske endringer på produktet, da dette kan gå utover din egen sikkerhet. Dessuten bortfaller garantien.

### Høydejustering (elektrisk) FIG. 4

Trykk på høyre eller venstre side av knappen på toppen av håndtaket **A** for å regulere høyden. Markeringene på knappen henviser til dens følgende tre posisjoner:



### Justering av armputer FIG. 5

Armputene justeres individuelt. Skru opp låsespaken på undersiden av armputen **A** til puta beveger seg. Plasser den i ønsket posisjon og skru til. NB Hvis låsespaken stikker ut kan den være til skade. Dra i så fall spaken ned og roter den slik at den ikke stikker ut.



## Justering av håndtak (TOPRO TAURUS E Premium) FIG. 6

Løsne låseratt **A**. Du kan nå bevege håndtaket **B** framover og bakover. Det er også mulig å justere håndtaket til ønsket vinkel. Etter å ha justert håndtaket til ønsket posisjon må låserattet skrues fast igjen. *NB: Vær obs på klemfare ved åpning/stramming av låseratt.*

## Håndbrems (TOPRO TAURUS E Premium) FIG. 7

### Justering/kontroll av brems:

Løsne mutter **A**. Stram/løsne bremsevaieren med justeringsskruen **B**. Påse at bremsene virker godt, men ikke subber. Juster på begge sider, slik at du får lik bremsevirkning.



### Viktig informasjon:

Kontroller at bremsene fungerer før hver tur. Sjekk bremsene jevnlig ved å følge instruksjonene overfor. Gåbordets hjul har dekk i en spesiell, myk gummi kvalitet som gir optimale bremseegenskaper på glatte gulv. Feil bruk kan medføre utrygge situasjoner og skader på produktet: Gåbordet skal ikke kjøres eller skyves med makt når parkeringsbremsen er på eller når hjulene er delvis låst ved bruk av kjørebremse. Dette betegnes som uriktig bruk og kan medføre slitasje som gjør dekkene og bremseenes egenskaper dårligere.

### Bruk av parkeringsbrems:

Skyv bremsehendlene fremover **D** for å aktivere parkeringsbremsene. Hendelen har litt motstand før den stopper og låser det respektive bakhjul. Trekk bremsehendlene tilbake for å frigjøre bakhjulene.

### Bruk av kjørebremse:

Trekk begge bremsehendlene mot deg **C** for å redusere farten. Gåbordet har et tohendig bremsesystem, som betyr at du bremser det bakhjulet som befinner seg på samme side som bremsehendelen. Hvis du bare holder inne en av bremsehendlene vil gåbordet skjene mot den siden. Når bremsehendlene slippes, opphører bremsingen. Ikke bruk bremsene kontinuerlig når gåbordet er i bevegelse.

## Bruk av fotbrems (begge modeller) // Bruk av retningssperre (Premium-modell) FIG. 8

### TOPRO Taurus E Basic - alle hjul / TOPRO Taurus E Premium - framhjul:

Tråkk på fotbremsen på bakhjulene **A** eller ved behov også på framhjulene **B** til du hører et klikk. Hjulene er nå i låst posisjon **C**. For å frigjøre hjulene, tråkk på toppen av fotbremspedalene slik at de går opp igjen.

### TOPRO Taurus E Premium - bakhjul:

Tråkk én gang på fotbremsen på bakhjulet **A** til du hører et klikk. Da er retningssperren aktivert **E**. Tråkk enda en gang på fotbremsen til du hører nok et klikk. Dermed er hjulet låst **F**. For å frigjøre hjulet, tråkk på toppen av fotbremspedalen slik at den går opp igjen **D**.

## Lading av batteri FIG. 9

Det er viktig med regelmessig lading for å forlenge batteriets levetid lengst mulig. Det anbefales at batteriet lades hver natt. Regelmessig lading forbedrer batteriets ytelse. Ved utladet batteri vil det ta ca. 5–8 timer å lade det fullt igjen. *Ikke lad batteriet ved for høye eller lave temperaturer.*

**Lading:** Koble laderen til strømmettet uten batteriet i. På laderen finnes to LED-lys. Gult Power-on-LED vil lyse når laderen er tilknyttet strøm. Så lenge det ikke er noe batteri i laderen vil ikke den andre LED-lampen lyse. Fjern batteriet fra kontrollboksen på gåbordet **A** ved å vri det 45 grader og løfte det ut. Sjekk at kontaktflatene er rene. Sett batteriet i laderen og vri det på plass mot magnetene. Påse at en av pilene på batteriet **B** peker mot det hvite og blå punktet/øyet **C**. En blå LED-lampe vil nå lyse. Så fort ladeprosessen er ferdig endres det fra blått til et permanent grønt lys. For å ta ut batteriet fra laderen, vri det 90 grader og det vil bli løsnet og klart for bruk. For å montere batteriet på gåbordet igjen: Slipp batteriet i kontrollboksen på søyla. Påse at den ene pila peker rett fram mot det hvite og blå punktet/øyet på batteriholderen og den andre rett bakover **D**.

**Tips og råd:** Hvis batteriets sikkerhetstermostat er blitt aktivert pga. overbelastning, må batteriet avkjøles i minst en halv time før det lades eller brukes igjen. Et nytt batteri kan settes i kontrollboksen etter ett minutt. Vent alltid minst to sekunder etter at motoren har stoppet før et batteri fjernes fra kontrollboksen. Bruk alltid batteri som er i god stand og fulladet når det settes i kontrollboksen.

Du kan forlenge batteriets levetid ved å vedlikeholdslade det med jevne mellomrom, selv når det ikke er helt tomt. Hvis batterinivået faller under kritisk nivå og systemet slår seg av, må du vente minst ett minutt før et annet batteri



settes i og gåbordet brukes igjen. Hvis gåbordet ikke skal benyttes for en periode (flere dager eller uker) bør batteriet fjernes fra kontrollboksen for å unngå kraftig utlading, som igjen kan føre til varige skader. Unngå å få metallspen eller andre magnetiske objekter på batteripolene eller i laderen.

### Ladesyklus og LED-indikasjoner

LED	MODUS
LED 1: GULT	Lader er tilkoblet strømmettet
LED 2: LYSER IKKE	Ikke noe batteri i laderen
LED 2: BLÅTT	Batteri i lader, lading pågår
LED 2: GRØNT	Lading ferdig
LED 2: BLINKENDE BLÅTT LYS	Feil ved batteriet, lader ikke. Fjern batteriet



#### OBS:

**Ved feil vil et blått LED-lys blinke. Dette indikerer at batteriet er defekt og må fjernes. C3-laderen vil da ikke utføre lading.**

**Ved svært lavt batterinivå vil det kun være mulig å justere høyden på gåbordet ned, ikke opp. Batteriet må etter dette resettes: Ta batteriet ut av kontrollboksen og trykk på den røde høydejusteringsknappen på håndtaket (se illustrasjon 4) til det kommer et pip.**

#### Ulike pip-signaler

**Korte «beep-beep»** fra kontrollboksen hvert 24. sekund = lavt batterinivå. Lad batteriet.

**Langt «beeeeeeep»** når batteriet settes i = god strømtilførsel.

**Korte «beep-beep»** når Taurusen kjøres opp/ned = lav spenning. Batteri bør skiftes. Om batteriet lades opp vil det fortsatt gi strøm, men kun for en begrenset periode.

**Langt «beeeeeeep»** når Taurusen kjøres opp/ned = batterispenning lavere enn 17,6 volt. Da er det bare mulig å kjøre den ned, ikke opp.

**Korte «beep-beep-beep-beep»** = for høy temperatur inne i kontrollboksen. Ta en pause.

### Transport

Gåbordet kan transporteres i stående eller liggende posisjon. Det bør innstilles i lavest mulig høyde, for å spare plass og å forenkle håndteringen. Forsikre deg om at fotbremsene er på. Vær forsiktig når du legger gåbordet inn i kjøretøyet og pass på at det er forsvarlig sikret.

### Oppbevaring

Gåbordet bør oppbevares innendørs og i stående posisjon.

Maksimum lagringstemperatur er +50 °C. Gåbordet må kjøles ned i en time ved 25 °C før bruk.

Minimum lagringstemperatur er -20 °C. Gåbordet må varmes opp i tre timer ved 25 °C før bruk.

### Materiale // Resirkulering

Gåbordet er laget av plastbelagte aluminiumsrør, plastkoblinger og stoff av plast og polyester. Armputene er i polyuretan. De fleste deler kan resirkuleres. Kast gåbordet i henhold til avfallsregelverket i ditt land. For mer informasjon vennligst kontakt de rette myndighetene.

Batteriet inneholder NiMH (nikkel). Ikke kast batteriet i vanlig husholdningsavfall, men i egne beholdere eller innsamlingsstasjoner for spesialavfall.

### Allergiske reaksjoner

Ingen kjente allergiske reaksjoner.

### Renhold

I tilfelle flere pasienter bruker gåbordet skal gåbordet og dets tilbehør rengjøres og desinfiseres før det benyttes av neste pasient.

Gåbordet kan vaskes med milde vaskemidler. Ikke benytt skuremidler, dampvasker eller høytrykksspyler.

Gåbordet kan pga. sin elektriske motor ikke spyles. Vask skal gjøres manuelt uten enheter som f.eks. ultralydrenser eller desinfeksjonsvaskemaskin. Fjern batteriet fra gåbordet før gåbordet vaskes. La det tørke i romtemperatur før bruk. Det må ikke lagres under 0 °C før det er helt tørt. I tilfelle inntrenging av vann må produktet ikke brukes mer!

## Desinfeksjon

Desinfeksjon skal kun utføres av autorisert fagpersonell og med bruk av tilstrekkelig beskyttelsesutstyr. Overflaten pusses med et desinfeksjonsmiddel som inneholder 70-80% etanol. Vi fraråder bruk av klor- og fenolholdige midler. Unngå også rennende væsker. Fjern batteriet fra gåbordet før gåbordet desinfiseres. La det lufttørke til det ikke lenger er overflatefuktighet på produktet. Skader og sår som evt. oppstår ved desinfeksjon utført av uautorisert personell eller etter bruk av skadelige midler kan ikke belastes produsenten.



### Ettersyn // Vedlikehold // Gjenbruk

*Ikke vedlikehold eller reparer dette medisinsk elektriske utstyret mens det er i bruk!*

Hjullagre er tette og vedlikeholdsfrie. Alle andre deler er smørefrie. Det anbefales at generelt ettersyn og vedlikehold utføres og at delene under sjekkes jevnlig (hyppigheten avhenger av hvor ofte gåbordet brukes og hvor hardt det belastes): rør, ramme og skruer, ledninger, håndtak og underarmstøtter, bremses, hjul og tilbehør. Dette gjelder også hvis gåbordet skal klargjøres for gjenbruk. Se detaljert informasjon i denne bruksanvisningen vedrørende kontroll av bremses samt renhold og desinfeksjon.

## Når produktet ikke virker som det skal

1 = Mulig årsak

2 = Tiltak

### Bremses

- |  |                                 |
|--|---------------------------------|
| 1 Slitte eller defekte hjul                  | 2 Skift komplette hjul          |
| 1 For dårlig bremsevirkning                  | 2 Juster bremseveiere           |
| 1 Slitt eller defekt bremsemekanisme på hjul | 2 Skift komplett bakhjulsats    |
| 1 Slitte eller defekte bremsehåndtak         | 2 Skift komplette bremsehåndtak |
| 1 Slitte eller skadde bremseveiere           | 2 Skift bremseveiere            |

### Høydeinnstilling

- |  |   |
|--|---|
| 1 Batteriet er tomt/fungerer ikke                      | 2 Lad eller bytt batteri. Se punkt 9, Lading av batteri |
| 1 Høydeinnstilling fungerer ikke, går ned men ikke opp | 2 Se punkt 9, Lading av batteri                         |
| 1 Batteriet er ikke riktig montert                     | 2 Sjekk at batteriet er rengjort og riktig montert      |
| 1 Løs kabelkontakt                                     | 2 Sjekk at alle kontakter sitter ordentlig på plass     |
| 1 Skade på kabel                                       | 2 Sjekk alle kabler og skift dem ved skade              |
| 1 Defekt bryter  | 2 Skift bryter  |
| 1 Defekt høydejusteringspanel (tilbehør)               | 2 Skift høydejusteringspanel                            |

**Hvis alle ovennevnte punkter er avsjekket og produktet fortsatt ikke fungerer kan det dreie seg om defekt kontrollboks eller aktuator. Vennligst kontakt din leverandør.**

## Tilbehør

For bilder se denne bruksanvisningens innbrett. Ettermontert tilbehør kan påvirke stabiliteten og må brukes med forsiktighet.

	TOPRO ART.NR.	HMS ART. NR.
<b>A</b> Enhåndsbrems	<b>814026</b>	<b>157197</b>
<b>B</b> Sidestøtte for arm (par)	<b>814647</b>	<b>211300</b>
<b>C</b> Brett	<b>814810</b>	<b>157196</b>
<b>D</b> Ståplate	<b>814645</b>	<b>149803</b>
<b>E</b> Høydejusteringspanel	<b>814646</b>	<b>200047</b>
<b>F</b> Veggfeste for batterilader	<b>814085</b>	<b>215038</b>
<b>G</b> Liten kurv	<b>814821</b>	<b>097029</b>
<b>H</b> Infusjonsstativ	<b>814793</b>	<b>097028</b>
<b>I</b> Oppheng for kroppsvæskebeholdere	<b>814034</b>	<b>157209</b>
<b>J</b> Holder for oksygenflaske	<b>814820</b>	<b>097017</b>

Tilbehøret bestilles separat og gir mulighet for å komponere en TOPRO TAURUS som passer for den enkelte brukers behov. Kontakt TOPRO for oppdatert oversikt over tilbehør eller besøk våre hjemmesider [www.topromobility.com](http://www.topromobility.com).

**Ved spørsmål eller feil ved produktet kontakt din hjelpemiddelsentral/forhandler.**

## Tekniske detaljer for elektriske komponenter

Produsent: Concens AS, Danmark  
 Kontrollboks: C3con1-x  
 Aktuator: Con 5  
 Batteri: C3 NiMH 24 V – 1400 mAh  
 Batterilader: C3-CHG-01-XX-02, Spenning inn: 100–240VAC, Klasse II, Frekvens inn: 50–60Hz, Maks. effekt: 50VA, Utgangsspenning: 24VDC, Utgangsstrøm: Maks. 400mA, IP22.  
 Forventet levetid på batteriet er iflg. produsenten 5 år ved hard belastning.

Driftssyklus: 10 % maks. aktiveringstid (på) 2 minutter og min. deaktiveringstid (av) 18 minutter.  
 Omgivelsestemperatur for aktuator: –5 °C til +40 °C  
 Omgivelsestemperatur for kontrollboks og batterilader: +5 °C til +40 °C  
 Fuktighet: 15–70 %  
 Transport- og lagringstemperatur for aktuator, kontrollboks og batterilader: –20 °C til +50 °C  
 Fuktighet: 20–70 %

### Veiledning og produsenterklæring

#### Elektromagnetisk stråling for ME-UTSTYR og ME-SYSTEMER

TOPRO TAURUS er beregnet for bruk i det elektromagnetiske miljøet som er angitt nedenfor.

Kunden eller brukeren av TOPRO TAURUS må forsikre seg at den anvendes i et slikt miljø.

Strålingstest	Overholdelse	Elektromagnetisk miljø – veiledning
RF stråling CISPR 11	Gruppe 1	TOPRO TAURUS bruker RF-energi bare for interne funksjoner. Derfor er RF-utslippene svært lave og er ikke sannsynlig å forårsake forstyrrelser på nærliggende elektronisk utstyr.
RF stråling CISPR 11	Klasse B	TOPRO TAURUS er egnet for bruk i alle virksomheter, inkludert boliger og de som er direkte koblet til det offentlige lavspennings strømforsyningsnettverket som forsyner bygninger som brukes til boligformål.
Harmonisk stråling IEC 61000-3-2	Oppfyller kravene	
Spenningsvariasjoner/flimmer IEC 61000-3-3	Oppfyller kravene	

### Veiledning og produsenterklæring

#### Elektromagnetisk immunitet for ME-UTSTYR og ME-SYSTEMER

TOPRO TAURUS er beregnet for bruk i det elektromagnetiske miljøet som er angitt nedenfor.

Kunden eller brukeren av TOPRO TAURUS skal sikre at den anvendes i et slikt miljø.

Immunitetstest	IEC 60601 testnivå	Samsvarsnivå	Elektromagnetisk miljø – veiledning
Statisk elektrisitet (ESD) IEC 61000-4-2	±6 kV kontakt. ±8 kV luft.	±6 kV kontakt. ±8 kV luft.	Gulvet bør være av tre, betong eller keramiske fliser. Hvis gulvene er dekket med syntetisk materiale, bør den relative luftfuktigheten være minst 30 %.
Elektrisk rask overgang/utbrudd IEC 61000-4-4	+2 kV for strømtilførselslinje. +1 kV for inngang/utgangslinjer.	+2 kV for strømtilførselslinje. +1 kV for inngang/utgangslinjer.	Nettstrømkvaliteten må være som for vanlig hjemme- eller sykehusmiljø.
Spenningsstøt IEC 61000-4-5	±1 kV differensialmodus. ±2 kV for fellesmodus	±1 kV differensialmodus. ±2 kV for fellesmodus	Nettstrømkvaliteten må være som for vanlig hjemme- eller sykehusmiljø.
Spenningsfall, korte avbrudd og spenningsvariasjoner over strømtilførselslinjene IEC 61000-4-11	<5 % UT (>95 % fall i UT) for 0,5 syklus 40 % UT (60 % fall i UT) for 5 sykluser 70 % UT (30 % fall i UT) for 25 sykluser <5 % UT (>95 % fall i UT) for 5 sek	<5 % UT (>95 % fall i UT) for 0,5 syklus 40 % UT (60 % fall i UT) for 5 sykluser 70 % UT (30 % fall i UT) for 25 sykluser <5 % UT (>95 % fall i UT) for 5 sek	Nettstrømkvaliteten må være som for vanlig hjemme- eller sykehusmiljø. Dersom brukeren av TOPRO TAURUS trenger kontinuerlig drift under strømbrydd, anbefales det at TOPRO TAURUS drives fra en avbruddsfri strømforsyning eller et batteri.
Strømfrekvens 50/60 Hz) magnetisk felt EC 61000-4-8	3 A/m	3 A/m	Strømfrekvensens magnetiske felt bør ha samme nivå som en typisk plassering i et vanlig sykehus eller hjemmemiljø.

Merk! «UT» er den opprinnelige a.c. nettspenningen tilført, før gjennomføring av testens nivå.

### Veiledning og produsenterklæring

#### Elektromagnetisk immunitet for ME-UTSTYR og ME-SYSTEMER som ikke er livsnødvendig

TOPRO TAURUS er beregnet for bruk i det elektromagnetiske miljøet som er angitt nedenfor.  
Kunden eller brukeren av TOPRO TAURUS skal sikre at den anvendes i et slikt miljø.

Immunitetstest	IEC 60601 testnivå	Samsvarsnivå	Elektromagnetisk miljø – veiledning
Ledende RF IEC 61000-4-6	3 Vrms 150 kHz til 80 MHz	3 Vrms	Bærbare og mobile RF kommunikasjonsutstyr må ikke brukes nærmere noen del av enheten, inkludert kabler, enn det som er anbefalt separasjonsavstand regnet ut med ligningen som gjelder frekvensen til senderen.  <b>Anbefalt separasjonsavstand</b> $d = 1,16 \sqrt{P}$ $d = 1,16 \sqrt{P}$ 80 MHz til 800 MHz $d = 2,33 \sqrt{P}$ 800 MHz til 2,5 GHz
Stråle-RF IEC 61000-4-3	3 V/m 80 MHz til 2,5 GHz	3 V/m	hvor P er maksimal utgangseffekt-klassifisering for senderen i watt (W) i henhold til produsenten av senderen, og d er anbefalt separasjonsavstand i meter (m). Feltstyrker fra faste RF-sendere, som fastsatt etter en undersøkelse av det elektromagnetiske området a), må være mindre enn overholdelsesnivået i hvert frekvensområde b).  <b>Interferens kan oppstå i nærheten av utstyr merket med følgende symbol:</b> 

MERK 1: Ved 80 MHz og 800 MHz gjelder det høyeste frekvensområdet.  
MERK 2: Disse retningslinjene gjelder muligens ikke i alle situasjoner.  
Elektromagnetisk propagering påvirkes av absorpsjon og refleksjon fra bygninger, objekter og mennesker.

a) Feltstyrker fra faste sendere, slik som hovedstasjoner for radio (mobile/trådløse) telefoner og landmobile radioer, amatør-radio, AM og FM radiosendinger og TV-kringkasting kan ikke forutses nøyaktig teoretisk. For å vurdere det elektromagnetiske miljøet med hensyn til faste RF-sendere, bør en elektromagnetisk stedsundersøkelse overveies. Hvis den målte feltstyrken i området hvor enheten brukes, overskrider gjeldende RF-overholdelsesnivå ovenfor, må enheten observeres for å kontrollere at den fungerer normalt. Hvis det avdekkes unormal ytelse, kan ytterligere tiltak være nødvendig, for eksempel å vende på eller flytte enheten.

b) I frekvensområdet 150 kHz til 80 MHz må feltstyrkene være under 3 V/m.

#### Anbefalt avstand mellom bærbart og mobilt RF kommunikasjonsutstyr og ME-UTSTYR eller ME-SYSTEM for ME-UTSTYR og ME-systemer som ikke er livsnødvendig

TOPRO TAURUS er ment for bruk i et elektromagnetisk miljø der utstrålte RF-forstyrrelser er kontrollert. Kunden eller brukeren av TOPRO TAURUS kan bidra til å forebygge elektromagnetiske forstyrrelser ved å opprettholde en minsteavstand mellom bærbart og mobilt RF-kommunikasjonsutstyr (sendere) og TOPRO TAURUS som anbefalt nedenfor, i henhold til maksimalutgangseffekt for kommunikasjonsutstyret.

Klassifisert maksimal Utgangseffekt for sender i Watt.	Separasjonsavstand i henhold til senderens frekvens i meter.		
	150 kHz–80 MHz $d=1,16\sqrt{P}$	80 MHz–800 MHz $d=1,16\sqrt{P}$	800 MHz–2,5 GHz $d=2,33\sqrt{P}$
0,01	0,12	0,12	0,23
0,1	0,37	0,37	0,74
1	1,16	1,16	2,33
10	3,67	3,67	7,37
100	11,6	11,6	23,3

For sendere klassifisert for en maksimal utgangseffekt som ikke er oppført ovenfor, kan anbefalt separasjonsavstand d i meter (m) regnes ut ved hjelp av ligningen som gjelder senderens frekvens, hvor P er maksimum utgangseffekt-klassifisering for senderen i watt (W) i henhold til produsenten av senderen.

MERK 1: Ved 80 MHz og 800 MHz gjelder separasjonsavstanden for det høyeste frekvensområdet.  
MERK 2: Disse retningslinjene gjelder muligens ikke i alle situasjoner.  
Elektromagnetisk propagering påvirkes av absorpsjon og refleksjon fra bygninger, objekter og mennesker.

**Important**

This user manual contains important safety instructions and information regarding the use of the product and its accessories. In this manual, the user/patient is the person being supported. The assistant is the person operating the lift support.

	<p><b>Caution! This symbol indicates important information related to safety. Follow these instructions carefully.</b></p>		<p><b>Consult user manual before use! It is important to fully understand the content of the user manual before attempting to use the equipment.</b></p>
---	--	---	--

**Product identification**

1. Product label (102256 – TOPRO Taurus E Basic, 102258 – TOPRO Taurus E Premium)
2. Product identifier label (103122-1)

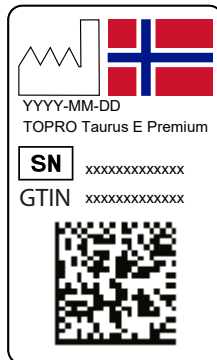
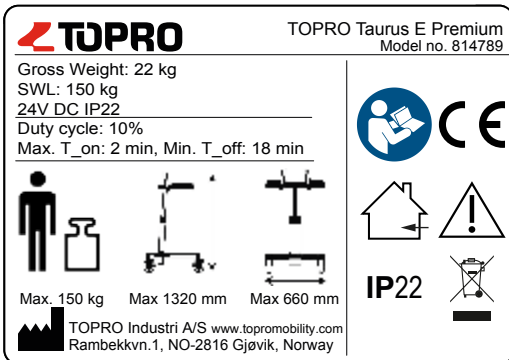
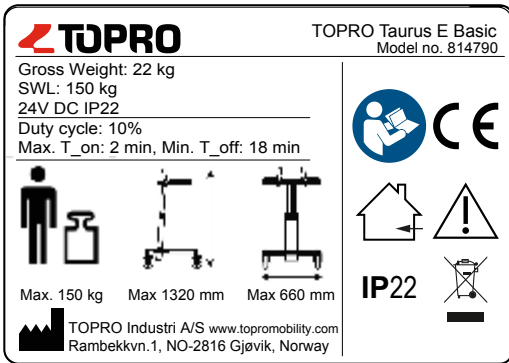







1. Product label

2. Product identifier label

**Warning labels and symbols**

Symbols used on the product, explained in more detail:

Symbol	Description
	CE marking
	Non-ionizing electromagnetic radiation. Equipment includes RF transmitters. Interference may occur in the vicinity of equipment marked with this symbol.
	Class II ME Equipment, double insulated
	Indoor use only
	Do not dispose in general waste

	Operating instructions
	Manufacturer
	Serial number
	Date of manufacture YYYY-MM (year/month)
	Consult operating manual before use
	Caution

## Welcome as a user of a TOPRO PRODUCT

Every TOPRO product is developed, designed and made in Norway. Advanced manufacturing equipment, quality and environmental security give great accuracy and maximum quality in all levels of production.

The product is declared to be in conformity with the Medical Device Directive 93/42/EEC. It is tested and approved according to EN ISO 11199-3:2005, IEC 60601-1: 2005 + A1:2012, IEC 60601-1-6:2010 + A1:2013, IEC 62366: 2007 + A1:2014, 60601-1-11:2015, IEC 60601-1-2:2014.

On receipt of the goods, please check your product. If you have any queries, please contact your place of purchase immediately. The same applies if you have general questions about the product. If you have problems reading this user manual, an electronic version is available on [www.topromobility.com](http://www.topromobility.com).

## Warranty // Expected life span of the product

TOPRO TAURUS is guaranteed free for faults and defects for 2 years. Damage caused by incorrect use or parts that are exposed to natural wear and tear (such as e.g. battery, brakes, wheels and handles) are exempt from the 2-year warranty. For repairs in the warranty period, please refer to your local mobility shop or dealer. The warranty is void if unauthorised spare parts and accessories have been or are being used on the product. The expected life span of the product is estimated to be 10 years, provided that it is used in the correct manner according to this user manual and its safety and maintenance instructions of the device and its individual components.

**The red numbered squares below refer to the numbered illustrations on the inside of the cover.**

## Assembling and adjusting **FIG. 1**

TOPRO TAURUS E Basic needs some assembling, see illustration 1. TOPRO TAURUS E Premium is delivered completely assembled. Adjust the forearm supports and handles, see figure 5 and 6. The battery must be charged, see figure 9.

## Measurements **FIG. 2**

**A** The label on the rear side of the column shows the product name/model and

- Maximum weight of user
- Maximum width of walker
- Maximum height of walker

A separate label on the column indicates the serial number (SN) and production year and month.

### Measurements and weights

Maximum weight of user	150 kg
Recommended user height	140-210 cm
Height of forearm supports	865–1360 mm
Width between forearm supports	340–470 mm
Length forearm supports	340 mm
Maximum product length	780 mm
Maximum product width	660 mm
Diameter turning circle	910 mm
Diameter wheels	125 mm
Width wheels	31 mm
Diameter handles	35 mm
Grip distance brake levers	74 mm
Product weight	22 kg



### Material and other specifications

Frame	Aluminium
Push handles	PA6 and TPE
Brake handles	PA6
Forearm supports	PU-foam
IP degree and definition	IP22 Solid particle protection: >12.5 mm (Fingers or similar objects.) Liquid ingress protection: Vertically dripping water shall have no harmful effect when the enclosure is tilted at an angle of 15° from its normal position.

For technical details on the electrical components, see the last section of the user manual

### TOPRO TAURUS E is delivered with two levels of equipment

**Basic (814790)** Adjustable arm pads and brakes on all wheels. Delivered partly assembled.

**Premium (814789)** In addition to adjustable arm pads and brakes on all wheels it has adjustable handles and driving and parking brake on the handles. The rear wheels have a lock for swing (directional block). Delivered completely assembled.

### Intention

The TOPRO TAURUS is a walker, which shall give support to users with reduced balance and/or reduced walking ability. The model TOPRO TAURUS E Premium might also serve as raising support. The intended user is an adult. The walker is developed for pushing, not pulling.

The main user of the product is the patient him-/herself; however, the walker can also be operated by an assistant. The walker is not suitable for persons with low strength in arms and legs, with very poor balance, or with considerable cognitive disabilities. The product is designed and approved for indoor use on plain foundation. We advise caution when using the TOPRO Taurus in private homes with narrow doorways, as the maximum width of the walker is 660 mm.



### Important to know about safety and use FIG. 3

- The walker must be adjusted to the recommended height for right support and safe walking: Stand with relaxed shoulders and have your elbow at a 90 degree angle **A**). Hold the walker as close to your body to maintain the correct support and a safe walk **B**). The easiest way to keep your balance is to walk straight, look forward and hold your backside in **C**).
- Do not push the walker too far from your body as this can cause unnecessary strain and you could fall.
- Do not push the walker forward if the front wheels have stopped at an obstacle. The walker may tilt and cause an accident.
- Do not use the walker on stairs. Be careful when descending thresholds etc.
- Maximum user weight is 150 kg. Maximum user height is 210 cm.
- Do not let children play with the walker.
- Some parts of the walker might feel very hot or cold when exposed to extreme temperatures.
- Do not put your fingers or any loose objects in the gap between the brake lever and the handle so that you do not hurt your fingers.
- Be aware: TOPRO TAURUS E must not be used in a damp environment.
- Do not alter the product as this might put your safety at risk and the guarantee will not be valid.

### Height adjustment (electric) FIG. 4

Press the button **A** on top of the handle to the left or to the right to regulate the height. The markings on the button refers to its three positions where:



### Adjusting the forearm supports FIG. 5

The forearm supports are adjusted individually. Unscrew the lock underneath the forearm support **A** until the cushion is moveable. Place at the required position and tighten the screw. *NB: If the lever sticks out, it can be dangerous. Pull it down and rotate it away to be hidden.*

## Handle adjustment (TOPRO TAURUS E Premium) FIG. 6

Unscrew the locking wheel **A** until you can move the handle **B** forward and backward. Adjust the handle to the required angle. After adjusting the handle to the desired position, the locking knob must be tightened again.

*NB: Be careful when unscrewing/tightening the lock wheel so that you do not hurt your fingers.*

## Hand brakes (TOPRO TAURUS E Premium) FIG. 7

### Adjusting/controlling the brakes:

Unscrew the nut **A**. Tighten / loosen the brake wire with the adjusting screw **B**. Ensure that the brakes are working properly and only touching the wheels when in use. Adjust the brakes evenly on both sides.



### Important information:

Ensure that the brakes work properly before each trip. Inspect the brakes frequently by following the information above. The walker wheels are made of a soft rubber, which gives an optimal braking capacity on slippery floor. Wrong use can cause unsafe situations and damage to the walker: The walker must not be driven or pushed with force when the parking brakes are on or when the wheels are partly locked using the brakes. This indicates incorrect use and can cause wear and tear, which makes the tires and brake quality weaker.

### Using the parking brakes:

Push the brake levers forwards **D** to activate the parking brakes. Be aware that the lever has some resistance before it stops and locks the rear wheel. Pull the brake levers back to release the parking brakes

### Using the driving brakes:

Pull the brake levers towards you **C** to reduce speed. It is a two-handed braking system, which means that you will brake the rear wheel that is located on the same side as the brake lever. If you apply only one of the brakes, the walker will turn to that side. When the lever is released, the braking will stop. Do not use the brakes continuously while the walker is in motion.

## Using the foot brakes // Using the directional block (model Premium) FIG. 8

### TOPRO Taurus E Basic – all wheels / TOPRO Taurus E Premium – front wheels:

Step on the foot brakes on the rear wheels **A** or when required also on the front wheels **B** until you hear a clicking sound. The wheels are now in a locked position **C**. To release the wheels, step on the top of the foot brake pedal for it to rise again.

### TOPRO TAURUS E Premium – rear wheels:

Step on the foot brakes on the rear wheels **A** once until you hear a clicking sound. The wheels are now in a directional blocked position **E**. Step on the foot brakes one more time until you hear a second click. The wheels are now locked **F**. To release the wheels, step on the top of the foot brake pedal for it to rise again **D**.

## Charging the battery FIG. 9

It is important to charge the battery on a regular basis to prolong the battery life. We recommend charging the battery every 24 hours. Regular charging will improve the performance of the battery. It takes approximately 5-8 hours to fully charge the battery. *Do not charge batteries at too high or too low temperatures.*

**Charging:** Connect the charger to the power grid without the battery. There are two LED lights on the charger. The yellow power-on-LED lights up when the charger is connected to power. As long as there is no battery in the socket, the other LED light will not light up. Remove the battery from the control box of the walker **A**, by holding the battery and turning it 45 degrees and lift it out. Please check that the contact surfaces are clean. Place the battery in the charger by sliding it in and rotating it until it is pulled into place by the magnets. Check that one of the arrows on the battery **B** points towards the white and blue mark/eye **C**. The LED will now turn blue. Once the charging is complete, the blue LED will turn green, and it will remain permanently lit. To remove the battery from the charger, rotate it 90 degrees. It will then be ejected and be ready for use.

To mount the battery on the walker again put the battery back in the control box on the column. Check that one arrow points towards the white and blue mark/eye and the other arrow points straight back **D**.

**Tips and recommendations:** If the battery's safety thermostat is activated due to overload, the battery must be allowed to cool for at least half an hour before being charged or used again. A new battery may be inserted into the controller after one minute. Always wait at least two seconds after the actuator has stopped before removing the battery from the controller. Always use batteries which are in good condition and fully charged when inserted into the controller.

You can extend the lifetime of the battery by occasionally recharging it even though it is not fully discharged. If the battery level drops below the critical level and the system shuts down, you must wait at least one minute before inserting a different battery and using the system again. If the walker is not to be used for an extended period (several days or weeks), the battery should be removed from the controller to avoid deep discharge, which can cause lasting damage to it. Avoid getting metal shavings or other magnetic objects on the battery poles or in the charger.

## Charge cycle and LED indications

LED	MODE
LED 1: YELLOW	Charger connected to power
LED 2: NO LIGHT	No battery in charger
LED 2: BLUE	Battery in charger, charging
LED 2: GREEN	Charging complete
LED 2: BLUE LIGHT FLASHING	Faulty battery, not charging. Remove battery.



### Be aware:

**If a fault occurs, the Blue LED will flash. This is then an indication that the battery is faulty and needs to be removed. The C3 charger will then not commit charging.**

**When the battery level is very low, it might only be possible to adjust the height of the walker down, not up. The battery has to be reset if this occurs. Take the battery out of the control box and press the red height adjustment button on the handle (see illustration 4) until you hear a beep.**

### Different beep signals:

**Short "beep...beep"** from the control box every 24th second = low battery level. Charge the battery.

**Long "beeeeeep"** when the battery is put in the control box = good connection

**Short "beep...beep"** when the walker is being raised and lowered = low voltage. The battery should be replaced. If recharged, the battery will still give power but only for a limited time.

**Long "beeeeeep"** when the Taurus is being raised and lowered = battery voltage lower than 17.6 V. It will only be possible to lower it, not raise it.

**Short "beep...beep...beep...beep"** means too high temperature inside the control box. Stop using until the control box has cooled down.

## Transport

The walker can be transported either in vertical or horizontal position. The walker should be set in the lowest height position, to save space and ease the handling. Ensure that the foot brakes are on. Be careful when loading the walker into a vehicle, giving attention to securing of the item.

## Storage

The walker should be stored indoors and in an upright position.

The maximum storage temperature is 50 °C. The walker must cool down for one hour at 25 °C before use.

The minimum storage temperature is -20 °C. The walker must warm up three hours at 25 °C before use.

## Material // Recycling

The walker is made of plastic-coated aluminium pipe, plastic couplings and material of plastic and polyester. The forearm cushions are of polyurethane. Most parts can be recycled. Dispose the walker according to the applicable regulations in your country. For information, please contact your public authorities.

The battery contains NiMH (nickel). Do not dispose the battery in ordinary household waste, some communities offer recycling or collection of batteries.

## Allergic Reactions

No known allergic reactions.

## Cleaning

The walker can be cleaned with mild household detergents. Running liquids should be avoided. Do not use scrub detergents, steam- or high-pressure cleaners. The walker cannot be hosed because of the electric motor. In case of multiple patients using the walker, it is necessary to clean and disinfect the walker and its accessories before use by another patient. Remove the battery from the walker before the disinfection/cleaning process begins. Allow the walker to dry in room temperature before use. Do not store below 0°C before walker is completely dry. Cleaning is done manually in use areas without mechanical units (e.g., ultrasonic cleaners or washer-disinfectors). *No further use of products in the case of water penetration.*

## Disinfection

Disinfection by wiping generally accessible surfaces with disinfectant. Disinfection must only be carried out by authorized personnel and by wearing sufficient protective equipment. The surface must be cleaned with at disinfection that contains 70–80 % ethanol. We advise against disinfection containing chlorine and phenol. Running liquids should be avoided. The battery of the walker must be removed before the disinfection process take place. Before use, allow the Walker to air-dry in room temperature until there is no more superficial moisture on the product. *The manufacturer cannot be held responsible for any damage or wounds that might occur by the use of harmful disinfection or disinfection carried out by unauthorized personnel.*



### Inspection // Maintenance // Re-use

*Do not service and maintain this Medical Electrical Equipment while in use!*

The wheel bearings are sealed and maintenance-free. The other parts do not need to be lubricated. It is recommended that general inspection and maintenance is carried out and that the items below are checked on a regular basis, and at least once a year (how frequent is determined by how and how often the walker is used): Tubes, frame and screws, cables, handles and forearm supports, brakes, wheels and accessories. This also applies when the walker is to be prepared for re-use. Please see detailed instructions in this user manual about maintenance of the brakes and cleaning and disinfection of the walker.

## If the product does not work properly

1 = Possible reason

2 = Action

### Brakes

1 Worn out / defect wheel

2 Change the complete wheel

1 Not braking effectively

2 Adjust the brake wire

1 Worn out / defect brake mechanism on wheel

2 Change the entire back wheel section

1 Worn out / defect brake handle

2 Change the complete brake handle

1 Worn out / damaged brake wire

2 Change the brake wire

### Height adjustment

1 Battery is flat/does not work

2 Charge or change the battery.

See point 9; charging the battery

1 The height adjustment does not work  
It only goes down, not up

2 See point 9; charging the battery

1 The battery is not correctly mounted

2 Check that the battery is clean and correctly mounted

1 Loose cable contact

2 Check that all contacts are properly in place and tightly fitted

1 Damage on the cable

2 Check all cables and replace any damaged one(s)

1 Defect switch

2 Change the switch

1 Defect height adjusting panel (accessory)

2 Change the height adjusting panel

**In the event that all of the above has been checked and the product is still not operating correctly, then the cause may be damage to the control box or actuator. Please contact your supplier.**

## Accessories

For pictures and TOPRO article numbers please see the inside of the cover. Accessories mounted on the walker may influence stability, we therefore advise you to use them carefully.

- |                                      |   |
|--------------------------------------|---|
| <b>A</b> One handed brake            | <b>F</b> Wall mount for battery charger |
| <b>B</b> Forearm side support (pair) | <b>G</b> Small basket                   |
| <b>C</b> Tray                        | <b>H</b> Infusion stand                 |
| <b>D</b> Footplate                   | <b>I</b> Stand for body fluid-boxes     |
| <b>E</b> Height adjustment panel     | <b>J</b> Holder for oxygen              |

The accessories are to be ordered separately to give the possibility to compose a TOPRO TAURUS that suits the individual users need. Contact your mobility shop, dealer or TOPRO for an updated overview of the accessories, or visit our homepage [www.topromobility.com](http://www.topromobility.com).

**In case of questions or product faults, please contact your mobility shop or dealer.**

## Technical details electrical components

Controller box: C3con1-x, manufacturer Concens AS, Denmark  
 Actuator: Con 5, manufacturer Concens AS, Denmark  
 Battery: C3 NiMH 24V – 1400 mAh  
 Battery charger: C3-CHG-01-XX-02, Input voltage: 100–240VAC, Class II, Input frequency: 50–60Hz, Maximum power rating: 50VA, Output voltage: 24VDC, Output current: Max 400mA, IP22.  
 Expected service life of the battery is 5 years under heavy use condition according to the manufacturer.

Duty Cycle: 10% maximum activation (on) time 2 minutes and the minimum deactivation (off) time 18 minutes.  
 Working ambient temperature for actuator: –5°C to +40°C  
 Working ambient temperature for controller and battery charger: +5°C to +40°C  
 Humidity: 20–70 %  
 Delivery and storing ambient temperature for actuator, controller and battery charger: –20°C to +50°C  
 Humidity: 20–70 %

### Guidance and manufacturer's declaration

#### Electromagnetic EMISSIONS for all ME EQUIPMENT and ME SYSTEMS

The TOPRO TAURUS walking aid is intended for use in the electromagnetic environment specified below. The customer or the user of the TOPRO TAURUS walking aid should assure that it is used in such an environment.		
Emissions test	Compliance	Electromagnetic environment – guidance
RF emissions CISPR 11	Group 1	The TOPRO TAURUS walking aid uses RF energy only for its internal function. Therefore, its RF emissions are very low and are not likely to cause any interference in nearby electronic equipment.
RF emissions CISPR 11	Class B	The TOPRO TAURUS walking aid is suitable for use in all establishments, including domestic establishments and those directly connected to the public low voltage power supply network that supplies buildings used for domestic purposes.
Harmonic emissions IEC 61000-3-2	Complies	
Voltage fluctuations/ flicker emissions IEC 61000-3-3	Complies	

### Guidance and manufacturer's declaration

#### Electromagnetic IMMUNITY for all ME EQUIPMENT and ME SYSTEMS

The TOPRO TAURUS is intended for use in the electromagnetic environment specified below. The customer or the user of the TOPRO TAURUS should assure that it is used in such an environment.			
Immunity test	IEC 60601 test level	Compliance level	Electromagnetic environment – guidance
Electrostatic discharge (ESD) IEC 61000-4-2	± 6 kV contact ± 8 kV air	± 6 kV contact ± 8 kV air	Floors should be wood, concrete or ceramic tile. If floors are covered with synthetic material, the relative humidity should be at least 30 %.
Electrical fast transient/burst IEC 61000-4-4	± 2 kV for power supply lines ± 1 kV for input/output lines	± 2 kV for power supply lines ± 1 kV for input/output lines	Main power quality should be that of a typical commercial or hospital environment.
Surge IEC 61000-4-5	± 1 kV line(s) to line(s) ± 2 kV line(s) to earth	± 1 kV line(s) to line(s) ± 2 kV line(s) to earth	Main power quality should be that of a typical commercial or hospital environment.

Voltage dips, short interruptions and voltage variations on power supply input lines IEC 61000-4-11	<5 % UT (>95 % dip in UT) for 0,5 cycle 40 % UT (60 % dip in UT) for 5 cycles 70 % UT (30 % dip in UT) for 25 cycles <5 % UT (>95 % dip in UT) for 5 s	<5 % UT (>95 % dip in UT) for 0,5 cycle 40 % UT (60 % dip in UT) for 5 cycles 70 % UT (30 % dip in UT) for 25 cycles <5 % UT (>95 % dip in UT) for 5 s	Main power quality should be that of a typical commercial or hospital environment. If the user of the TOPRO TAURUS requires continued operation during power mains interruptions, it is recommended that the TOPRO TAURUS be powered from an uninterruptible power supply or a battery.
Power frequency (50/60 Hz) magnetic field IEC 61000-4-8	3 A/m	3 A/m	Power frequency magnetic fields should be at levels characteristic of a typical location in a typical commercial or hospital environment.

NOTE: UT is the a.c. mains voltage prior to application of the test level.

**Guidance and manufacturer's declaration**

**Electromagnetic IMMUNITY for ME EQUIPMENT and ME SYSTEMS that are not LIFE-SUPPORTING**

The TOPRO TAURUS is intended for use in the electromagnetic environment specified below.  
The customer or the user of the TOPRO TAURUS should assure that it is used in such an environment.

IMMUNITY test	IEC 60601 TEST LEVEL	Compliance level	Electromagnetic environment – guidance
Conducted RF IEC 61000-4-6	3 Vrms 150 kHz to 80 MHz	3 V	Portable and mobile RF communications equipment should be used no closer to any part of the TOPRO TAURUS, including cables, than the recommended separation distance calculated from the equation applicable to the frequency of the transmitter.  Recommended separation distance d=1,16√P d=1,16√P 80 MHz – 800 MHz d=2,33√P 800 MHz – 2,5 GHz
Radiated RF IEC 61000-4-3	3 V/m 80 MHz to 2,5 GHz	3 V/m	where P is the maximum output power rating of the transmitter in watts (W) according to the transmitter manufacturer and d is the recommended separation distance in metres (m). Field strengths from fixed RF transmitters, as determined by an electromagnetic site survey a), should be less than the compliance level in each frequency range b).  Interference may occur in the vicinity of equipment marked with the following symbol: 

NOTE 1 At 80 MHz and 800 MHz, the higher frequency range applies.  
NOTE 2 These guidelines may not apply in all situations. Electromagnetic propagation is affected by absorption and reflection from structures, objects and people.

a) Field strengths from fixed transmitters, such as base stations for radio (cellular/cordless) telephones and land mobile radios, amateur radio, AM and FM radio broadcast and TV broadcast cannot be predicted theoretically with accuracy. To assess the electromagnetic environment due to fixed RF transmitters, an electromagnetic site survey should be considered. If the measured field strength in the location in which the TOPRO TAURUS is used exceeds the applicable RF compliance level above, the TOPRO TAURUS should be observed to verify normal operation. If abnormal performance is observed, additional measures may be necessary, such as re-orienting or relocating the TOPRO TAURUS.  
b) Over the frequency range 150 kHz to 80 MHz, field strengths should be less than 3 V/m.

**Recommended separation distances between portable and mobile RF communications equipment and the ME EQUIPMENT or ME SYSTEM for ME EQUIPMENT and ME SYSTEMS that are not LIFE-SUPPORTING**

The TOPRO TAURUS is intended for use in an electromagnetic environment in which radiated RF disturbances are controlled. The customer or the user of the TOPRO TAURUS can help prevent electromagnetic interference by maintaining a minimum distance between portable and mobile RF communications equipment (transmitters) and the TOPRO TAURUS as recommended below, according to the maximum output power of the communications equipment.



Rated maximum output power of transmitter W	Separation distance according to frequency of transmitter m		
	150 kHz–80 MHz $d=1,16\sqrt{P}$	80 MHz–800 MHz $d=1,16\sqrt{P}$	800 MHz–2,5 GHz $d=2,33\sqrt{P}$
0,01	0,12	0,12	0,23
0,1	0,37	0,37	0,74
1	1,16	1,16	2,33
10	3,67	3,67	7,37
100	11,6	11,6	23,3

For transmitters rated at a maximum output power not listed above, the recommended separation distance  $d$  in meters (m) can be estimated using the equation applicable to the frequency of the transmitter, where  $P$  is the maximum output power rating of the transmitter in watts (W) according to the transmitter manufacturer.

NOTE 1 At 80 MHz and 800 MHz, the separation distance for the higher frequency range applies.

NOTE 2 These guidelines may not apply in all situations. Electromagnetic propagation is affected by absorption and reflection from structures, objects and people.

## Wichtig

Diese Bedienungsanleitung beinhaltet wichtige Sicherheitshinweise und Informationen zum Gebrauch dieses Produkts und dessen Zubehörs. In dieser Bedienungsanleitung ist Nutzer/Patient die Person, die angehoben wird. Der Assistent ist die Person, die die Aufstehhilfe bedient.



**Vorsicht! Dieses Symbol zeigt wichtige Informationen zur Sicherheit. Folgen Sie sorgfältig den Anweisungen.**



**Lesen Sie vor dem Gebrauch die Bedienungsanleitung. Es ist wichtig, den Inhalt der Bedienungsanleitung voll zu verstehen, bevor Sie versuchen, das Gerät benutzen.**

## Produkt Identifikation

1. Produkt-Etikett: (102256 – TOPRO Taurus E Basic, 102258 – TOPRO Taurus E Premium)
2. Kennzeichnungsetikett: (103122-1)

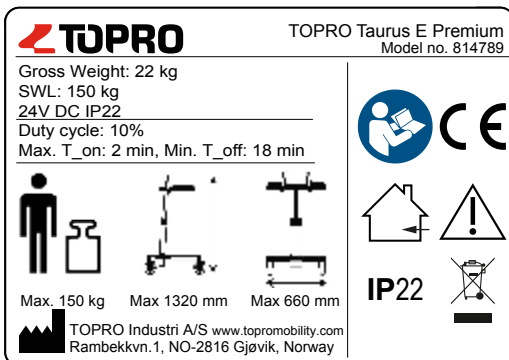
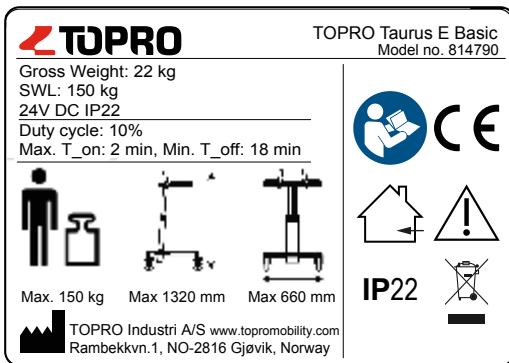











1. Produkt-Etikett

2. Kennzeichnungsetikett

## Warnetiketten und Symbole

Auf dem Produkt verwendete Symbole im Detail erläutert:

Symbol	Beschreibung
	CE Kennzeichen
	Nicht ionisierende elektromagnetische Strahlung. Zur Ausstattung gehören HF-Sender. In der Nähe von Geräten, die mit diesem Symbol gekennzeichnet sind, können Störungen auftreten.
	Klasse II ME Ausrüstung, doppelt isoliert
	Nur Innengebrauch
	Nicht in den Hausmüll werfen
	Bedienungsanleitung

	Hersteller
	Seriennummer
	Herstellungsdatum JJJJ-MM (Jahr/Monat)
	Vor dem Gebrauch die Bedienungsanleitung lesen
	Vorsicht

## Wir begrüßen Sie als Nutzer eines TOPRO HILFSMITTELS

Alle TOPRO Hilfsmittel werden in Norwegen entwickelt, designet und hergestellt. Mit neuester Produktions-, Qualitäts- und Umweltsicherung erreichen wir ein hohes Maß an Genauigkeit und optimale Qualität in allen Bereichen der Produktion. Dieses Produkt ist konform mit der EG-Richtlinie 93/42/EWG für Medizinprodukte. Es wurde nach DIN EN ISO 11199-3:2005, IEC 60601-1: 2005 + A1:2012, IEC 60601-1-6:2010 + A1:2013, IEC 62366: 2007 + A1:2014, 60601-1-11:2015 und IEC 60601-1-2:2014 geprüft.

Sollten Sie einen Schaden entdecken, wenden Sie sich bitte umgehend an Ihren zuständigen Fachhändler / Sanitätshaus. Das Gleiche gilt bei allgemeinen Fragen zum Produkt. Wenn Sie Probleme beim Lesen dieser Bedienungsanleitung haben, steht Ihnen unter [www.topromobility.com](http://www.topromobility.com) eine elektronische Version zur Verfügung.

## Garantie // Erwartete Produktlebensdauer

TOPRO TAURUS hat 2 Jahre Garantie. Ausgenommen von der Garantie sind Montageaufwand, natürlicher Verschleiß und Schäden, die durch unsachgemäßen Gebrauch entstanden sind. Als Verschleißteile sind z.B. Batterie, Bremsen, Räder und Handgriffe zu verstehen. Für Reparaturen in der Garantiezeit wenden Sie sich bitte an Ihren Fachhändler / Sanitätshaus. Der Garantieanspruch entfällt, sobald nicht autorisierte Ersatzteile und Zubehörteile am Produkt eingesetzt wurden oder werden.

Die zu erwartende Lebensdauer des Produktes beträgt 10 Jahre, Voraussetzung ist die bestimmungsgemäße Verwendung laut dieser Bedienungsanleitung und der darin beschriebenen Sicherheits- und Wartungsanweisungen für das Produkt und dessen Bestandteile.

**Beachten Sie bitte die Darstellungen auf der Innenseite der Bedienungsanleitung. Die Zahlen in den roten Kästchen sind identisch mit den Nummern in der Illustration.**

## Montage und Einstellung **ABB. 1**

TOPRO TAURUS E Basic benötigt etwas Montageaufwand vor Ort. TOPRO TAURUS E Premium wird montiert geliefert. Stellen Sie Armauflagen und Handgriffe ein, s. Abbildungen 5 und 6. Die Batterie muss geladen werden, s. Abb. 9.

## Abmessungen **ABB. 2**

**A** Der Aufkleber auf der Rückseite der Säule zeigt den Produktnamen/das Model sowie

- Maximales Nutzergewicht
- Maximale Breite des Gehwagens
- Maximale Höhe des Gehwagens

Ein separates Label auf der Säule zeigt die Seriennummer (SN) sowie das Produktionsjahr und den -monat.

### Abmessungen und Gewicht

<b>Max. Benutzergewicht</b>	150 kg
<b>Empfohlene Körpergröße</b>	140–210 cm
<b>Höhe der Unterarmauflagen</b>	865–1360 mm
<b>Abstand zwischen den Unterarmauflagen</b>	340–470 mm
<b>Länge Unterarmauflagen</b>	340 mm
<b>Größte Länge Gehwagen</b>	780 mm
<b>Größte Breite Gehwagen</b>	660 mm
<b>Drehdurchmesser</b>	910 mm
<b>Durchmesser Rad</b>	125 mm
<b>Radbreite</b>	31 mm
<b>Durchmesser Handgriff</b>	36 mm

<b>Abstand Bremshebelgriff</b>	74 mm
<b>Gewicht Gehwagen</b>	22 kg

#### Material

<b>Rahmen</b>	Aluminium
<b>Handgriffe</b>	PA6 und TPE
<b>Bremsgriffe</b>	PA6
<b>Unterarmauflagen</b>	PU-Schaum
<b>IP-Grad und Definition</b>	IP 22 Schutz vor Feststoffteilchen: >12,5 mm (Finger oder ähnliche Objekte). Schutz vor Eindringen von Flüssigkeiten: Vertikal tropfendes Wasser darf keine schädlichen Auswirkungen haben, wenn das Gehäuse in einem Winkel von 15 ° von seiner normalen Position geneigt wird.

**Die technischen Details zu den elektrischen Komponenten entnehmen Sie bitte dem letzten Abschnitt der Bedienungsanleitung**

## TOPRO TAURUS E wird in zwei Ausrüstungsvarianten geliefert

**Basic (814790)** Einstellbare Armauflagen und Bremsen an allen Rädern. Wird teilmontiert geliefert.

**Premium (814789)** Zusätzlich zu den einstellbaren Armauflagen und Feststellbremsen an allen Rädern ist er mit einstellbaren Handgriffen und Fahr- und Parkbremse an den Handgriffen ausgestattet. Die beiden hinteren Räder lassen sich bei Bedarf arretieren. Wird vollständig montiert geliefert.

## Zweckbestimmung

Der TOPRO TAURUS ist ein Gehwagen, der u.a. Menschen mit Gleichgewichtsproblemen und Einschränkungen beim Gehen unterstützen soll. Der TOPRO TAURUS E Premium darf auch als Aufstehhilfe genutzt werden. Das Produkt wurde für Erwachsene konzipiert. Er wurde zum Schieben, nicht Ziehen entwickelt. Der Hauptbenutzer des Produktes ist der Patient selbst, aber es kann auch von einem Begleiter, Pfleger o.ä. unterstützt oder bedient werden. Das Produkt ist nicht geeignet für Nutzer mit wenig Armkraft, schlechtem Gleichgewicht oder erheblichen kognitiven Einschränkungen. TOPRO TAURUS ist für den Gebrauch drinnen auf flacher Ebene entwickelt und geprüft. Bitte beachten Sie, dass die Breite des Gehwagens 660 mm beträgt, wenn Sie in einer Wohnung mit schmalen Türstöcken leben.



### Sicherheitshinweise und Gebrauch **ABB. 3**

- Für eine gute Unterstützung und einen sicheren Gang muss der Gehwagen auf die empfohlene Höhe eingestellt werden: Stehen Sie mit entspannten Schultern und den Ellbogen 90° angewinkelt **A**. Den Gehwagen dicht am Körper halten **B**. Ein aufrechter Gang und den Blick vorwärts gerichtet hilft die Balance zu halten **C**.
- Schieben Sie den Gehwagen nicht zu weit vor sich her, da dann die Gefahr für eine falsche Belastung und einen Sturz besteht.
- Den Gehwagen nicht mit Gewalt vorwärts schieben, wenn die Vorderräder an ein Hindernis stoßen, da er dann leicht umkippen und Schaden verursachen kann.
- Den Gehwagen nicht auf Treppen nutzen. Besondere Vorsicht ist geboten, beim Überwinden von Schwellen o.ä.
- Der Gehwagen ist nur für Personen bis zu 150 kg Körpergewicht geeignet. Maximale Körpergröße ist 210 cm.
- Der Gehwagen ist kein Spielzeug für Kinder.
- Einige Teile des Gehwagens können sich bei extremen Außentemperaturen warm oder kalt anfühlen.
- Greifen Sie nicht mit den Fingern oder mit losen Gegenständen in den Spalt zwischen dem Bremshebel und Schiebegriff damit Sie sich nicht verletzen.
- Achtung: TOPRO TAURUS E darf nicht in feuchter Umgebung gebraucht werden.
- Unterlassen Sie Änderungen/Modifikationen am Produkt. Diese können die Sicherheit negativ beeinflussen und die Herstellerhaftung erlischt.

### Höhenverstellung (elektrisch) **ABB. 4**

Die rechte oder linke Seite des Knopfes oben am Handgriff drücken, um die Höhe einzustellen. Die Markierungen auf dem Knopf beziehen sich auf seine drei folgenden Positionen:



## Einstellung der Armauflagen **ABB. 5**

Die Armauflagen können individuell eingestellt werden. Den Schließhebel unter der Armauflage **A** aufschrauben, bis die Armauflage sich bewegen lässt. In die gewünschte Position bringen und wieder zuschrauben. *Achtung: Sollte der Hebel hervorstehen, kann er Gefahren verursachen.* Ziehen Sie ihn runter und drehen ihn so weg, dass er versteckt ist.

## Handgriffeinstellung (TOPRO TAURUS E Premium) **ABB. 6**

Das Verschlussrad lösen **A**, bis sich der Handgriff **B** vorwärts und rückwärts bewegen lässt. Stellen Sie auch den Handgriff im benötigten Winkel ein. Nachdem Sie den Handgriff in der gewünschten Position positioniert haben, muss das Verschlussrad wieder angezogen werden. *Achtung: Seien Sie vorsichtig, wenn Sie die Schraube aufschrauben/anziehen, damit Sie Ihre Finger nicht verletzen.*

## Handbremsen (TOPRO TAURUS E Premium) **ABB. 7**

### Einstellung/Kontrolle der Bremsen:

Die Mutter **A** lösen. Das Bremsseil mit der Justierschraube **B** straffen/lösen. Darauf achten, dass die Bremsen gut wirken und bei Gebrauch nicht schleifen. Stellen Sie die Bremsen auf beiden Seiten gleich ein.



### Wichtige Informationen:

Prüfen Sie vor jeder Inbetriebnahme die einwandfreie Funktion der Bremsen. Führen Sie regelmäßig eine generelle Kontrolle der Bremsen lt. der obengenannten Instruktionen durch. Die Räder des Gehwagens haben eine Lauffläche mit einer besonders weichen Gummiqualität, die optimale Bremsseigenschaften auf glattem Boden geben. Unsachgemäßer Gebrauch kann unsichere Situationen herbeiführen und Schäden am Produkt verursachen: *Der Gehwagen soll nicht mit Gewalt gefahren oder geschoben werden, wenn die Standbremse eingerastet ist oder die Räder durch die Fahrbremse teilweise blockiert sind.* Dieses bezeichnet unsachgemäßen Gebrauch und verursacht den Verschleiß der Reifen und der Bremsseffekt wird schlechter.

### Gebrauch der Standbremse:

Die beiden Bremshebel nach vorne schieben **D**, um die Standbremse zu aktivieren. Beachten Sie, dass der Hebel etwas Widerstand hat, bevor er stoppt und das Hinterrad bremst. Um die Standbremse zu lösen, ziehen Sie die Bremshebel nach hinten.

### Gebrauch der Fahrbremse:

Ziehen Sie den Bremsgriff zu sich **C**, um die Geschwindigkeit zu reduzieren. Es handelt sich um ein Zweihandbremsensystem, was bedeutet, dass das Hinterrad gebremst wird, das sich auf der gleichen Seite wie der Bremshebel befindet. Wenn Sie nur eine Bremse betätigen, dreht sich der Gehwagen zur Seite. Wenn Sie den Hebel losgelassen wird, endet der Bremsvorgang. Benutzen Sie die Bremsen nicht ununterbrochen, während sich der Gehwagen bewegt.

## Gebrauch der Fußbremse / Verwenden der Arretierung (Premium-Modelle) **ABB. 8**

### TOPRO Taurus E Basic – alle Räder / TOPRO Taurus E Premium – Vorderräder:

Treten Sie auf die Fußbremse der Hinterräder **A** oder bei Bedarf auch auf die der Vorderräder **B**, bis Sie ein >Klick< hören. Die Räder sind jetzt blockiert **C**. Um die Räder wieder frei zu machen, treten Sie auf die Oberseite des Fußbremspedals, damit es wieder hochkommt.

### TOPRO TAURUS E Premium – Hinterräder:

Treten Sie einmal auf die Fußbremse der Hinterräder **A**, bis Sie ein Klicken hören. Die Räder sind jetzt arretiert **E**. Treten sie noch einmal auf die Fußbremse, bis Sie ein zweites Klicken hören. Die Räder sind jetzt blockiert **F**. Um die Räder zu lösen, treten Sie auf das Fußbremspedal, damit es wieder hochkommt **D**.

## Aufladen des Akkus **ABB. 9**

Um die Lebensdauer des Akkus zu verlängern, ist es wichtig, ihn in regelmäßigen Zeitabständen zu laden. Wir empfehlen, den Akku alle 24 Stunden zu laden. Regelmäßiges Laden verbessert die Leistungsfähigkeit des Akkus. Es werden ungefähr 5–8 Stunden benötigt, um den Akku voll auszuladen. *Akkus nicht bei zu hohen oder zu niedrigen Temperaturen laden.*

**Laden:** Verbinden Sie das Ladegerät ohne Akku mit dem Stromnetz. Auf dem Ladegerät befinden sich zwei LED-Leuchten. Die gelbe Power-On-LED leuchtet auf, wenn das Ladegerät an das Stromnetz angeschlossen ist. Solange sich keine Batterie im Steckplatz befindet, leuchtet die andere LED-Leuchte nicht. Nehmen Sie die Batterie aus dem Steuerungsgerät des Gehwagens **A**, indem Sie diese festhalten, um 45 Grad drehen und herausziehen. Bitte stellen

Sie sicher, dass die Kontaktflächen sauber sind. Legen Sie den Akku in das Ladegerät, indem Sie ihn hineinschieben und drehen, bis er von den Magneten an seinen Platz gezogen wird. Prüfen Sie, ob einer der Pfeile auf der Batterie **B** auf die weiße und blaue Markierung/das Auge C zeigt. Die LED leuchtet nun blau. Sobald der Ladevorgang abgeschlossen ist, leuchtet die blaue LED grün und bleibt dauerhaft eingeschaltet. Um die Batterie aus dem Ladegerät zu entfernen, drehen Sie sie um 90 Grad. Sie wird dann ausgeworfen und ist einsatzbereit. Um den Akku wieder auf dem Gehwagen zu montieren, setzen Sie ihn wieder in das Steuerungsgerät auf der Säule ein. Stellen Sie sicher, dass ein Pfeil in Richtung der weißen und blauen Markierung / Auge zeigt und der andere Pfeil gerade nach hinten **D**.

**Tipps und Empfehlungen:** Wenn der Sicherheitsthermostat der Batterie aufgrund von Überlastung aktiviert wird, muss die Batterie mindestens eine halbe Stunde abkühlen, bevor sie aufgeladen oder wiederverwendet werden kann. Nach einer Minute kann eine neue Batterie in das Steuerungsgerät eingesetzt werden. Warten Sie immer mindestens zwei Sekunden, nachdem der Stellantrieb angehalten hat, bevor Sie die Batterie aus dem Steuerungsgerät entfernen. Verwenden Sie immer Batterien, die in gutem Zustand und vollständig geladen sind, um sie in das Steuerungsgerät einzusetzen.

Sie können die Lebensdauer der Batterie verlängern, indem Sie sie gelegentlich wieder aufladen, auch wenn sie nicht vollständig entladen ist. Wenn der Batteriestand unter den kritischen Wert fällt und das System sich abschaltet, müssen Sie mindestens eine Minute warten, bevor Sie eine andere Batterie einsetzen und das System wiederverwenden. Wenn der Gehwagen über einen längeren Zeitraum (mehrere Tage oder Wochen) nicht benutzt wird, sollte die Batterie aus dem Steuergerät entfernt werden, um eine Tiefentladung zu vermeiden, die zu einer dauerhaften Beschädigung des Systems führen kann. Vermeiden Sie, dass Metallspäne oder andere magnetische Gegenstände auf die Batteriepole oder in das Ladegerät gelangen.

## Ladezyklus und LED-Anzeigen

LED	MODE
LED 1: GELB	Ladegerät am Stromnetz angeschlossen
LED 2: KEIN LICHT	Keine Batterie im Ladegerät
LED 2: BLAU	Batterie im Ladegerät/ lädt
LED 2: GRÜN	Aufladen abgeschlossen
LED 2: BLAUER FLACKERLICHT	Akku defekt, lädt nicht. Batterie entfernen



### Bitte beachten Sie:

**Wenn ein Fehler auftritt, blinkt die BLAUE LED. Dies ist dann ein Hinweis darauf, dass die Batterie defekt ist und entfernt werden muss. Das C3-Ladegerät führt dann keinen Ladevorgang durch.**

**Ist die Kapazität des Akkus zu gering, kann eine Höhenverstellung des Gehwagens nur noch nach unten, nicht mehr nach oben möglich sein. In diesem Fall muss die Batterie zurückgesetzt werden. Nehmen Sie die Batterie aus dem Batteriefach der Säule und drücken Sie den roten Knopf der Höhenverstellung (siehe Abbildung 4) so lange, bis ein Signalton ertönt.**

### Unterschiedliche Pieptöne:

**Kurzes "Piep-piep"** von der Steuerbox alle 24 Sekunden = geringe Batteriespannung -> Laden Sie die Batterie.

**Langes "Piiiiieep"** wenn Sie die Batterie in die Steuerbox einschieben = Verbindungsbestätigung.

**Kurzes "Piep-piep"** wenn der Taurus nach oben oder unten gefahren wird = Niedrige Spannung, die Batterie sollte ersetzt werden. Wenn die Batterie wieder aufgeladen wurde, ist die Batteriespannung für begrenzte Zeit vorhanden.

**Langes „Piiiiieep“** wenn der Taurus nach oben oder unten gefahren wird = Batteriespannung unter 17,6 Volt -> Nur nach unten-Fahren möglich, kein Hub mehr.

**Kurzes " Piep-piep-piep-piep"** = zu hohe Temperatur in der Steuerbox. Unterbrechen Sie die Benutzung, bis die Steuerbox wieder abgekühlt ist.

## Transport

Der Gehwagen kann stehend und liegend transportiert werden. Er sollte in die tiefst mögliche Position gebracht werden, um Platz zu sparen und die Handhabung zu vereinfachen. Stellen Sie sicher, dass die Fußbremsen aktiviert sind. Seien Sie vorsichtig beim Verladen ins Fahrzeug und achten Sie auf die Sicherheit des Produktes.



## Aufbewahrung

Der Gehwagen sollte drinnen und in stehende Position aufbewahrt werden. Die maximale Lagertemperatur beträgt 50 °C. Der Gehwagen muss vor dem Gebrauch eine Stunde lang bei 25 °C abkühlen. Die Mindestlagertemperatur beträgt –20 °C. Der Gehwagen sich vor dem Gebrauch drei Stunden lang auf 25 °C erwärmen.

## Material // Wiederverwertung

Der Gehwagen besteht aus kunststoffbelegten Aluminiumrohren, Kunststoffverbindungen sowie aus Kunststoff und Polyester. Die Unterarmauflagen sind aus Polyurethan. Die meisten Teile können recycelt werden. Entsorgen Sie den Gehwagen nach den in Ihrem Land geltenden Bestimmungen. Bei Fragen kontaktieren Sie bitte Ihre zuständigen Behörden.

Die Batterie enthält NiMH (Nikkel). Entsorgen Sie die Batterie nicht im normalen Hausmüll, sondern in den dafür vorgesehenen Einrichtungen für Abfallentsorgung, wie zum Beispiel Wertstoffhöfen.

## Allergische Reaktionen

Keine allergische Reaktionen bekannt.

## Reinigung

Der Gehwagen kann mit normalen Haushaltswaschmitteln gereinigt werden. Laufende Flüssigkeiten sind zu vermeiden. Verwenden Sie keine Scheuermittel, Dampf- oder Hochdruckreiniger. Der Gehwagen kann wegen des Elektromotors nicht abgespritzt werden.

Wenn der Gehwagen von mehreren Patienten verwendet wird, müssen der Gehwagen und das Zubehör gereinigt und desinfiziert werden, bevor ein anderer Patient sie verwendet. Der Gehwagen muss während der Desinfektion / Reinigung von der Stromversorgung getrennt sein. Dazu gehört auch das Abklemmen der Batterie. Lassen Sie den Gehwagen vor dem Gebrauch bei Raumtemperatur trocknen. Nicht unter 0 °C lagern, bevor der Gehwagen vollständig trocken ist.

Die Reinigung erfolgt manuell in Anwendungsbereichen ohne mechanische Einheiten (z. B. Ultraschallreiniger oder Reinigungs- und Desinfektionsgeräte). *Keine weitere Verwendung von Produkten bei Eindringen von Wasser.*

## Desinfektion

Desinfektion durch Abwischen allgemein zugänglicher Flächen mit Desinfektionsmittel. Die Desinfektion darf nur von autorisiertem Personal und mit ausreichender Schutzausrüstung durchgeführt werden. Die Oberfläche muss bei der Desinfektion mit 70–80% Ethanol gereinigt werden. Wir raten von einer Desinfektion mit Chlor und Phenol ab. Fließende Flüssigkeiten sind zu vermeiden. Der Gehwagen muss während der Desinfektion von der Stromversorgung getrennt sein. Dazu gehört auch das Abklemmen der Batterie. Lassen Sie den Gehwagen vor dem Gebrauch bei Raumtemperatur an der Luft trocknen, bis keine oberflächliche Feuchtigkeit mehr auf dem Produkt vorhanden ist.

*Der Hersteller kann nicht für Schäden oder Wunden haftbar gemacht werden, die durch schädliche Desinfektion oder Desinfektion durch nicht autorisiertes Personal entstehen.*



### Kontrolle // Wartung // Wiedereinsatz

*Warten Sie das Gerät nicht während des Gebrauchs!*

Die Radlager sind dicht und wartungsfrei. Die anderen Teile brauchen nicht geschmiert werden. Wir empfehlen, dass eine generelle Kontrolle und Wartung der unten angeführten Punkte regelmäßig durchgeführt wird, und mindestens einmal pro Jahr (die Häufigkeit ist davon abhängig, wie intensiv und wie stark der Gehwagen genutzt wird): Rohre, Rahmen und Schrauben, Kabel, Handgriffe und Armauflagen, Bremsen, Räder und Zubehör. Beim Wiedereinsatz sind die hier genannten Teile am Gehwagen ebenfalls zu kontrollieren und gegebenenfalls auszutauschen bzw. einzustellen. Beachten Sie hierzu bitte auch die Anweisungen in dieser Bedienungsanleitung zu den Themen Bremsen, Reinigung und Desinfektion.

## Wenn das Produkt nicht funktioniert wie es soll

1 = mögliche Ursache

2 = Maßnahme

### Bremsen

- |   |                                       |
|---|---------------------------------------|
| 1 Abgenutzte/defekte Räder                            | 2 Räder komplett auswechseln          |
| 1 Ineffizientes Bremsen                               | 2 Bremsseile justieren                |
| 1 Abgenutzter/defekter Bremsmechanismus an den Rädern | 2 Austausch beider Hinterräder        |
| 1 Abgenutzte/defekte Bremshebel                       | 2 Die Bremshebel komplett auswechseln |
| 1 Abgenutzte/beschädigte Bremsseile                   | 2 Bremsseile auswechseln              |

### Höheneinstellung

- |  |   |
|--|---|
| 1 Die Batterie ist leer/ arbeitet nicht  | 2 Batterie aufladen oder auswechseln.<br>Siehe Punkt 9; Aufladen der Batterie |
| 1 Die Höheneinstellung funktioniert nicht. Die Einstellung geht nur nach unten, nicht mehr nach oben | 2 Siehe Punkt 9; Aufladen der Batterie  |
| 1 Die Batterie ist nicht richtig montiert  | 2 Batterie auf Sauberkeit und korrekte Montage überprüfen                     |
| 1 Lockerer Kabelkontakt  | 2 Überprüfen Sie alle Kontakte auf festen Sitz                                |
| 1 Beschädigtes Kabel   | 2 Überprüfen Sie alle Kabel und wechseln Sie bei Bedarf beschädigte Kabel aus |
| 1 Defekter Schalter  | 2 Schalter auswechseln  |
| 1 Defekte Fernbedienung für Höheneinstellung (Zubehör)   | 2 Fernbedienung auswechseln   |

**Falls alle oben genannten Punkte überprüft wurden und das Produkt nach wie vor nicht korrekt funktioniert, liegt vermutlich ein Defekt der Steuerbox oder des Motors vor. Bitte kontaktieren Sie Ihren Lieferanten.**

## Zubehör

Auf der Innenseite der Abdeckung finden Sie Darstellungen und die TOPRO Artikelnummern. Am Gehwagen montiertes Zubehör kann die Stabilität des Gehwagens beeinflussen. Wir empfehlen Sie daher, dieses sorgfältig anzubringen.

- |  |   |
|--|---|
| <b>A</b> Fernbedienung Höheneinstellung                                  | <b>F</b> Ständer für Drainagebeutel o. ä. |
| <b>B</b> Seitenpelotten (Paar)   | <b>G</b> Kleiner Korb                     |
| <b>C</b> Bremsgriff links (statt rechts, für die Premium-Variante)       | <b>H</b> Träger für Sauerstoffflasche     |
| <b>D</b> Justierbare Handgriffe<br>(Nachrüstsatz für die Basic-Variante) | <b>I</b> Transportplatte                  |
| <b>E</b> Tablett   | <b>J</b> Infusionsstativ                  |
|  | <b>K</b> Wandhalterung für Ladegerät      |

Muss separat bestellt werden und ermöglicht, den TOPRO TAURUS individuell zu gestalten und den Bedürfnissen der Nutzer anzupassen. Hier ist eine Liste über die derzeitigen Zubehörteile. Kontaktieren Sie Ihren Fachhändler/Ihr Sanitätshaus oder TOPRO für die neueste Übersicht, oder sehen Sie [www.topromobility.com](http://www.topromobility.com).

**Bei Fragen zu Ihrem Produkt oder Reklamationen wenden Sie sich bitte an Ihren Fachhändler / Sanitätshaus.**

## Technische Details der elektrischen Bauteile

Hersteller: Concens AS, Dänemark  
 Controller box: C3con1-x  
 Stellantrieb: Con 5  
 Batterie: C3 NiMH 24 V – 1400 mAh  
 Ladegerät: C3-CHG-01-XX-02, Eingangsspannung: 100–240VAC, Klasse II, Eingangsfrequenz: 50–60Hz, Maximale Leistung: 50VA, Ausgangsspannung: 24VDC, Ausgangsstrom: Max 400mA, IP22.  
 Die erwartete Lebensdauer der Batterie beträgt laut Hersteller 5 Jahre bei starker Beanspruchung.

Arbeitszyklus: 10% maximale Aktivierungszeit (ein) 2 Minuten und minimale Deaktivierungszeit (aus) 18 Minuten.  
 Umgebungstemperatur für Stellantrieb: von –5°C bis +40°C  
 Umgebungstemperatur für Steuer- und Ladegerät: von +5°C bis +40°C  
 Luftfeuchtigkeit 20–70 %  
 Liefer- und Lagertemperature für Stellantrieb, Steuergerät und Ladegerät: von –20°C bis +50°C  
 Luftfeuchtigkeit 20–70 %

Leitlinien und Herstellererklärung:

ELEKTROMAGNETISCHE AUSSENDUNG für alle ME EQUIPMENT und ME SYSTEMS

Die TOPRO TAURUS Gehwagen ist für den Betrieb in der unten angegebenen elektromagnetischen Umgebung bestimmt. Der Kunde oder Anwender der TOPRO TAURUS Gehwagen sollte sicherstellen, dass er in einer solchen Umgebung benutzt wird.		
Aussendungs-Messung	Übereinstimmung	Elektromagnetische Umgebung - Leitlinien
HF-Aussendung nach CISPR 11	Gruppe 1	Der TOPRO TAURUS Gehwagen verwendet HF-Energie ausschließlich zu seiner internen Funktion. Daher ist seine HF-Aussendung sehr gering und es ist unwahrscheinlich, dass benachbarte elektronische Geräte gestört werden.  Der TOPRO TAURUS Gehwagen ist für den Gebrauch in allen Einrichtungen einschließlich Wohnbereichen und solchen bestimmt, die unmittelbar an ein öffentliches Versorgungsnetz angeschlossen sind, dass auch Gebäude versorgt, die für Wohnzwecke genutzt werden.
HF-Aussendung nach CISPR 11	Klasse B	
Harmonic emissions IEC 61000-3-2	Übereinstimmung	
Voltage fluctuations/flicker emissions IEC 61000-3-3	Übereinstimmung	

ELEKTROMAGNETISCHE STÖRFESTIGKEIT für alle ME EQUIPMENT und ME SYSTEMS

Der TOPRO TAURUS ist für den Betrieb in der unten angegebenen elektromagnetischen Umgebung bestimmt. Der Kunde oder der Anwender der TOPRO TAURUS Gehwagen sollte sicherstellen, dass er in einer solchen Umgebung benutzt wird.			
Störfestigkeits-Prüfung	IEC 60601 Prüfpegel	Übereinstimmungspegel	Elektromagnetische Umgebung – Leitlinien
Entladung statischer Elektrizität nach (ESD) IEC 61000-4-2	± 6 kV Kontaktentladung ± 8 kV Luftentladung	± 6 kV Kontaktentladung ± 8 kV Luftentladung	Fußböden sollten aus Holz oder Beton bestehen oder mit Keramik fliesen versehen sein. Wenn der Fußboden mit synthetischem Material versehen ist, muss die relative Luftfeuchte mindestens 30 % betragen.
schnelle transiente elektrische Störgrößen/Bursts nach IEC 61000-4-4	± 2 kV Netzleitungen ± 1 kV Eingangs- und Ausgangsleitungen	± 2 kV Netzleitungen ± 1 kV Eingangs- und Ausgangsleitungen	Die Qualität der Versorgungsspannung sollte der einer typischen Geschäfts- oder Krankenhausumgebung entsprechen.
Stossspannungen (Surges) IEC 61000-4-5	± 1 kV Leiter zu Leiter ± 2 kV Leiter zu Erde	± 1 kV Leiter zu Leiter ± 2 kV Leiter zu Erde	Die Qualität der Versorgungsspannung sollte der einer typischen Geschäfts- oder Krankenhausumgebung entsprechen.
Spannungseinbrüche, Kurzzeitunterbrechungen und Schwankungen der Versorgungsspannung nach IEC 61000-4-11	<5 % UT (>95 % Einbruch in UT) für 0,5 Perioden 40 % UT (60 % Einbruch in UT) für 5 Perioden 70 % UT (30 % Einbruch in UT) für 25 Perioden <5 % UT (>95 % Einbruch in UT) für 5 s	<5 % UT (>95 % Einbruch in UT) für 0,5 Perioden 40 % UT (60 % Einbruch in UT) für 5 Perioden 70 % UT (30 % Einbruch in UT) für 25 Perioden <5 % UT (>95 % Einbruch in UT) für 5 s	Die Qualität der Versorgungsspannung sollte der einer typischen Geschäfts- oder Krankenhausumgebung entsprechen.  Wenn der Anwender des TOPRO TAURUS Gehwagens fortgesetzte Funktion auch beim Auftreten von Unterbrechungen der Energieversorgung fordert, wird empfohlen, den TOPRO TAURUS Gehwagen aus einer unterbrechungsfreien Stromversorgung oder einer Batterie zu speisen.
Magnetfeld bei der Versorgungsfrequenz (50/60 Hz) IEC 61000-4-8	3 A/m	3 A/m	Das Magnetfeld bei der Versorgungsfrequenz sollte der einer typischen Geschäfts- oder Krankenhausumgebung entsprechen.
ANMERKUNG: UT ist die Netzwechselfspannung vor der Anwendung des Prüfpegels.			

**ELEKTROMAGNETISCHE STÖRFESTIGKEIT für alle ME EQUIPMENT und ME SYSTEMS, die nicht LEBENSUNTERSTÜTZEND sind**

Der TOPRO TAURUS ist für den Betrieb in der unten angegebenen elektromagnetischen Umgebung bestimmt. Der Kunde oder der Anwender des TOPRO TAURUS Gehwagens sollte sicherstellen, dass er in einer solchen Umgebung benutzt wird.

STÖRFESTIGKEITS-PRÜFUNG	IEC 60601 Prüfpegel	Übereinstimmungspegel	Elektromagnetische Umgebung – Leitlinien
Geleitet HF- Störgröße IEC 61000-4-6	3 Vrms 150 kHz bis 80 MHz	3 V	Tragbare und mobile Funkgeräte werden in keinem geringeren Abstand zum TOPRO TAURUS Gehwagen- einschließlich der Leitungen - als dem empfohlenen Schutzabstand verwendet, der nach der für die Sendefrequenz geeigneten Gleichung berechnet wird.  Empfohlener Schutzabstand: $d=1,16\sqrt{P}$ $d=1,16\sqrt{P}$ 80 MHz – 800 MHz $d=2,33\sqrt{P}$ 800 MHz – 2,5 GHz
gestrahlte HF-Störgrößen nach IEC 61000-4-3	3 V/m 80 MHz bis 2,5 GHz	3 V/m	mit P als der Nennleistung des Senders in Watt (W) gemäß Angaben des Senderherstellers und d als dem empfohlenen Schutzabstand in Metern (m). Die Feldstärke stationärer Funk-sender ist bei allen Frequenzen gemäß einer Untersuchung vor Ort a) geringer als der Übereinstimmungspegel b).  In der Umgebung von Geräten, die das folgende Bildzeichen tragen, sind Störungen möglich: 

ANMERKUNG 1 Bei 80 MHz und 800 MHz gilt der höhere Wert.

ANMERKUNG 2 Diese Leitlinien mögen nicht in allen Situationen zutreffen. Die Ausbreitung elektromagnetischer Wellen wird durch Absorptionen und Reflexionen von Gebäuden, Gegenständen und Menschen beeinflusst.

a) Die Feldstärke stationärer Sender, wie z.B. Basisstationen von Funktelefonen und mobilen Landfunkdiensten, Amateurstationen, AM- und FM-Rundfunk- und Fernsehsendern, können theoretisch nicht genau vorherbestimmt werden. Um die elektromagnetische Umgebung in Folge von stationären HF-Sendern zu ermitteln, ist eine Untersuchung des Standortes zu empfehlen. Wenn die ermittelte Feldstärke am Standort des boso-Blutdruckmessgerätes den oben angegebenen Übereinstimmungspegel überschreitet, muss die TOPRO TAURUS Gehwagen hinsichtlich ihres normalen Betriebs an jedem Anwendungsort beobachtet werden. Wenn ungewöhnliche Leistungsmerkmale beobachtet werden, kann es notwendig sein, zusätzliche Maßnahmen zu ergreifen, wie z.B. die Neuorientierung oder Umsetzung der TOPRO TAURUS Gehwagen

b) Über den Frequenzbereich von 150 kHz bis 80 MHz ist die Feldstärke kleiner als 3 V/m.

**Empfohlene Schutzabstände zwischen tragbaren und mobilen HF-Kommunikationsgeräten und ME EQUIPMENT oder ME SYSTEM für ME EQUIPMENT und ME SYSTEMS, die nicht LEBENS-UNTERSTÜTZEND sind.**

Der TOPRO TAURUS Gehwagen ist für den Betrieb in einer elektromagnetischen Umgebung bestimmt, in der gestrahlte HF-Störgrößen kontrolliert werden. Der Kunde oder der Anwender des TOPRO TAURUS Gehwagens kann helfen, elektromagnetische Störungen dadurch zu verhindern, dass er Mindestabstände zwischen tragbaren und mobilen HF-Kommunikations-einrichtungen (Sendern) und der TOPRO TAURUS Gehwagen wie unten entsprechend der maximalen Ausgangsleistung der Kommunikationseinrichtung empfohlen, einhält.

Nennleistung des Senders W	Schutzabstand gemäß Sendefrequenz m		
	150 kHz–80 MHz $d=1,16\sqrt{P}$	80 MHz–800 MHz $d=1,16\sqrt{P}$	800 MHz–2,5 GHz $d=2,33\sqrt{P}$
0,01	0,12	0,12	0,23
0,1	0,37	0,37	0,74
1	1,16	1,16	2,33
10	3,67	3,67	7,37
100	11,6	11,6	23,3

Für Sender, deren Nennleistung in obiger Tabelle nicht angegeben ist, kann der Abstand unter Verwendung der Gleichung bestimmt werden, die zur jeweiligen Spalte gehört, wobei P die Nennleistung des Senders in Watt (W) gemäß der Angabe des Senderherstellers ist.

ANMERKUNG 1 Bei 80 MHz und 800 MHz gilt der höhere Wert.

ANMERKUNG 2 Diese Leitlinien mögen nicht in allen Situationen zutreffen. Die Ausbreitung elektromagnetischer Wellen wird durch Absorptionen und Reflexionen von Gebäuden, Gegenständen und Menschen beeinflusst.

## IMPORTANT











Ces instructions d'utilisation contiennent des recommandations sur la sécurité et des informations sur l'utilisation du produit et de ses accessoires. L'utilisateur (ou le patient) est la personne qui sera transportée par le déambulateur. L'assistant est la personne qui manipule le déambulateur.











	<p><b>Attention! Ce symbole indique des recommandations sur la sécurité. Suivez attentivement ces instructions.</b></p>		<p><b>Veillez lire ces instructions avant toute utilisation du produit. Il est important de parfaitement bien comprendre le contenu de ces instructions avant l'utilisation du déambulateur.</b></p>
---	---	---	--

## Identification du produit

Étiquette du produit (102256 – TOPRO Taurus E Basic, 102258 – TOPRO Taurus E Premium)

2. Étiquette d'identification (103122-1)

 <p style="text-align: right;">TOPRO Taurus E Basic Model no. 814790</p> <p>Gross Weight: 22 kg SWL: 150 kg 24V DC IP22 Duty cycle: 10% Max. T_on: 2 min, Min. T_off: 18 min</p> <div style="display: flex; justify-content: space-around;">    </div> <p>Max. 150 kg    Max 1320 mm    Max 660 mm</p> <p style="font-size: small;">TOPRO Industri A/S www.topromobility.com Rambekkvn.1, NO-2816 Gjøvik, Norway</p> <div style="display: flex; justify-content: space-around;">   </div> <div style="display: flex; justify-content: space-around;">   </div> <p style="text-align: center;">IP22</p> 	 <p>YYYY-MM-DD TOPRO Taurus E Premium</p> <p>SN xxxxxxxxxxxx</p> <p>GTIN xxxxxxxxxxxx</p> 
---	---





 <p style="text-align: right;">TOPRO Taurus E Premium Model no. 814789</p> <p>Gross Weight: 22 kg SWL: 150 kg 24V DC IP22 Duty cycle: 10% Max. T_on: 2 min, Min. T_off: 18 min</p> <div style="display: flex; justify-content: space-around;">    </div> <p>Max. 150 kg    Max 1320 mm    Max 660 mm</p> <p style="font-size: small;">TOPRO Industri A/S www.topromobility.com Rambekkvn.1, NO-2816 Gjøvik, Norway</p> <div style="display: flex; justify-content: space-around;">   </div> <div style="display: flex; justify-content: space-around;">   </div> <p style="text-align: center;">IP22</p> 	 <p>YYYY-MM-DD TOPRO Taurus E Premium</p> <p>SN xxxxxxxxxxxx</p> <p>GTIN xxxxxxxxxxxx</p> 
--	--

1. Étiquette du produit

2. Étiquette d'identification

## Étiquettes de mise en garde et symboles

Les symboles qui apparaissent sur le produit signifient, en détail :

Symboles	Description
	Identification CE
	Rayonnement magnétique non-ionisant. Des émetteurs hautes fréquences font partie de l'équipement. Des perturbations peuvent apparaître à proximité d'appareils comportant ce symbole.
	ME classe II, double isolation
	Pour utilisation uniquement en intérieur
	Ne pas jeter à la poubelle

	Instructions d'utilisation
	Fabricant
	Numéro de série
	Date de fabrication JJJ-MM (jour - mois)
	Lire les instructions avant toute utilisation
	Attention

## Nous vous souhaitons la cordiale bienvenue en tant qu'utilisateur d'un moyen auxiliaire TOPRO

Les moyens auxiliaires TOPRO sont développés, conçus et fabriqués en Norvège. Grâce aux technologies de production les plus avancées et au respect des normes environnementales les plus récentes, nous atteignons un haut niveau de précision et une qualité optimale dans tous les domaines de la fabrication. Ce produit est conforme à la directive CE 93/42 / CEE pour les dispositifs médicaux. Il a été testé et certifié selon EN ISO 11199-3:2005, IEC 60601-1:2005 + A1:2012, IEC 60601-1-6:2010 + A1:2013, IEC 62366:2007 + A1:2014, IEC 60601-1-11:2015 et IEC 60601-1-2:2014.

Veillez vérifier le produit lorsque vous le recevez. Si vous avez des questions ou des réclamations, veuillez contacter immédiatement votre revendeur spécialisé / magasin de fournitures médicales. Si vous éprouvez des difficultés pour lire ce manuel, une version électronique est disponible sur [www.topromobility.com](http://www.topromobility.com).

## Garantie // Durée de vie prévue du produit

TOPRO TAURUS bénéficie d'une garantie de 2 ans contre les défauts de matériaux et de fabrication. Sont exonérées de la garantie de 2 ans les dommages causés par une mauvaise utilisation et les pièces d'usure (par exemple : batterie, freins, roues et poignée). Pour les réparations pendant la période de garantie, veuillez contacter votre revendeur spécialisé / magasin de fournitures médicales où vous avez acheté le déambulateur. La garantie n'est pas valable si vous utilisez des pièces de rechange ou accessoires qui ne sont pas d'origine ou approuvés par TOPRO.

La durée de vie nominale du produit est de 10 ans, sous réserve qu'il soit utilisé conformément à ce manuel d'instructions et aux instructions de sécurité et d'entretien, pour le produit et les éléments qui le constitue, qui y figurent.

**Les cases numérotées en rouge ci-dessous font référence aux numéros des illustrations de la page de rabat du manuel d'instructions.**

## Montage et réglage **FIG. 1**

TOPRO TAURUS E Basic demande un travail de montage à réception. Voir figure 1. TOPRO TAURUS E Premium est livré entièrement monté. Pour le réglage des repose-bras et des poignées, voir les figures 5 et 6. La batterie doit être chargée, voir figure 9.

## Dimensions **FIG. 2**

**A** L'autocollant au dos de la colonne indique le nom du produit/le modèle, et également

- Le poids maximal de l'utilisateur
- La largeur maximale du déambulateur
- La hauteur maximale du déambulateur

Un autocollant séparé au dos de la colonne indique le numéro de série (SN) ainsi que l'année et le mois de production.

### Dimensions

Poids max. de l'utilisateur	150 kg
Taille recommandée de l'utilisateur	140–210 cm
Hauteur des repose-bras	865–1360 mm
Distance entre les points d'appui	340–470 mm
Longueur des repose-bras	340 mm
Plus grande longueur	780 mm



Plus grande largeur	660 mm
Rayon de braquage	910 mm
Diamètre des roues	125 mm
Largeur des roues	31 mm
Diamètre des poignées	35 mm
Distance entre poignée et frein	74 mm
Poids du déambulateur (sans accessoires)	22 kg

#### Matériau et autres spécifications

Cadre	Aluminium
Poignées	PA6 et TPE
Leviers de freins	PA6
Repose-bras	Mousse de Polyuréthane (PU)
Indice de protection et définition	IP 22 Protégé du toucher par les doigts et les objets de plus de 12,5 mm. Protégé de l'eau pulvérisée à moins de 15 degrés de la verticale.

**Vous trouverez les caractéristiques techniques des composants électriques dans la dernière partie de ce manuel d'instructions.**

## TOPRO TAURUS E existe en deux variantes

### Basic (numéro d'article 814790)

Supports d'avant-bras réglables et freins sur toutes les roues. Montage partiel à effectuer après la livraison.

### Premium (numéro d'article 814789)

En plus des repose-bras ajustables et des bloqueurs sur toutes les roues, il est équipé de poignées ajustables et d'un frein de conduite et de stationnement sur chaque poignée. Les roues arrière pivotent à 360 degrés et peuvent être bloquées en direction de marche en cas de besoin. Il est livré entièrement monté.

## Indication d'utilisation

TOPRO TAURUS soutient en toute sécurité des utilisateurs ayant une faiblesse d'équilibre et de mobilité. Il a été développé pour être poussé et non tiré. L'utilisateur principal du produit est le patient lui-même. Néanmoins, le déambulateur peut être guidé par un assistant. Le déambulateur ne convient pas aux utilisateurs ayant peu de force dans les bras, des pertes d'équilibre ou des limitations cognitives importantes. Le produit est conçu et agréé pour une utilisation en intérieur, sur sol plat et stable. Faites attention si vous utilisez TOPRO TAURUS dans un logement privé avec des cadres de portes étroits, car la largeur du déambulateur est de 660 mm.



### Instructions de sécurité et d'utilisation **FIG. 3**

- Pour qu'il garantisse un bon soutien et permette d'avancer en toute sécurité, le déambulateur doit être réglé à la hauteur recommandée: tenez-vous debout, les épaules relâchées et les coudes à 90 degrés **A**. Tenez le déambulateur près du corps pour obtenir un soutien optimal et une marche sûre **B**. Marcher droit en regardant devant soi permet de mieux garder l'équilibre comme illustré en **C**.
- Ne poussez pas le déambulateur trop loin devant vous car cela risque de vous déséquilibrer et d'entraîner une chute.
- Ne le poussez pas violemment vers l'avant lorsque vous rencontrez un obstacle. Le déambulateur risque de basculer en entraînant des dommages.
- Ne pas utiliser dans des escaliers. Soyez très prudent en passant des seuils, par exemple.
- Le déambulateur est conçu pour des personnes d'un poids maximum de 150 kg ne mesurant pas plus de 210 cm.
- Ce n'est pas un jouet pour enfants.
- En cas de températures extrêmes, certaines parties du déambulateur peuvent devenir très chaudes ou très froides.
- Ne pas mettre ses doigts ou un objet entre les poignées et les leviers de frein pour éviter tout pincement.
- Attention: TOPRO TAURUS E ne doit pas être utilisé dans un environnement humide.
- Ne procéder à aucune modification du produit. Cela peut entraîner des risques et la garantie du produit serait invalidée.

## Réglage électrique de la hauteur FIG. 4

Pour régler la hauteur, appuyez sur le côté droit ou gauche de l'interrupteur à bascule **A** situé en haut de la poignée.

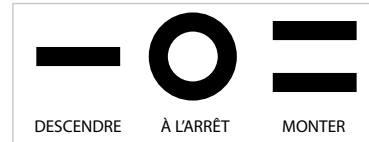

## Réglage des repose-bras FIG. 5

Les repose-bras peuvent être réglés séparément. Dévissez la manette sous le support **A** jusqu'à ce que ce dernier soit mobile. Réglez à la position souhaitée et revissez. **Attention:** si la manette dépasse, elle peut provoquer des dommages. Dans ce cas, tirez-la vers le bas et tournez-la de telle manière qu'elle ne gêne plus.

## Réglage de la poignée (TOPRO TAURUS E Premium) FIG. 6

Desserrez la fermeture **A** jusqu'à ce que la poignée soit mobile. Réglez la poignée **B** à l'angle et à la longueur souhaités. Resserrez la fermeture **A**. **Attention:** soyez prudent avec vos doigts en desserrant et en serrant la fermeture.

## Freins et leviers de freins (TOPRO TAURUS E Premium) FIG. 7

### Réglage/contrôle des freins :

Dévissez l'écrou **A** et resserrez ou desserrez le câble de frein avec la vis de réglage **B**. Veillez à ce que les freins fonctionnent bien, sans frottement. Réglez les deux côtés.



### Important:

Assurez-vous que les freins fonctionnent correctement avant chaque utilisation. Contrôlez les freins régulièrement à l'aide des informations ci-dessus. Les roues du déambulateur sont en caoutchouc, qui offrent la meilleure adhérence aussi sur sol mouillé. Une utilisation inappropriée peut impliquer un risque et des dommages au déambulateur. Ne le conduisez pas ou ne le déplacez pas lorsque les freins de stationnement sont enclenchés ou si les roues sont même partiellement bloquées par les leviers de freins. Ceci est une utilisation inappropriée qui induit une usure précoce des roues et va réduire la qualité du freinage.

## Utilisation des freins de stationnement :

Poussez les leviers de frein **D** pour activer le frein de stationnement. Les leviers de frein offre une résistance avant de s'enclencher et de bloquer le frein de stationnement sur la roue arrière. Pour déclencher les leviers de frein et débloquent le frein, tirez les leviers de frein vers vous.

## Utilisation des freins de conduite :

Tirez le levier de frein en **C** vers vous pour ralentir. Le levier de frein agit sur la roue arrière située du même côté que le levier de frein. Si vous n'utilisez qu'un seul frein, le déambulateur va tourner du côté du frein utilisé. En relâchant le levier de frein, le freinage n'est plus actif. Ne pas utiliser les freins en continu quand le déambulateur est en mouvement.

## Utilisation du frein à pied // Utilisation du blocage en direction de marche FIG. 8

**TOPRO TAURUS E Basic – sur toutes les roues /**

**TOPRO TAURUS E Premium – sur les roues avant :**

Appuyez sur le frein à pied **A** des roues arrière et, si requis, des roues avant **B** jusqu'à ce que vous entendiez un <clic>. Les roues sont bloquées en position **C**. Pour débloquent les roues, appuyez à nouveau avec le pied sur le frein à pied afin de le remettre en position initiale.

**TOPRO TAURUS E Premium – sur les roues arrière :**

Appuyez sur le frein à pied **A** des roues arrière jusqu'à ce que vous entendiez un premier <clic>. Les roues sont bloquées dans la direction de marche en **E**. Appuyez à nouveau sur le frein à pied jusqu'à ce que vous entendiez un second <clic>. Les roues sont maintenant totalement bloquées en **F**. Pour débloquent les roues, appuyez à nouveau avec le pied sur le frein à pied afin de revenir en **D**.

## Chargement de la batterie FIG. 9

Pour prolonger la durée de vie de la batterie, il est important de la recharger à intervalles réguliers. Nous recommandons de la faire toutes les 24 heures, ce qui maintiendra sa capacité de charge. Pour une charge complète, comptez 5–8 heures. Ne pas charger la batterie si la température est très élevée ou très basse.

**Chargement :** raccordez le câble de chargement du chargeur – avant de mettre la batterie dans le chargeur – à une prise de courant. 2 LED sont visibles sur le chargeur. La première LED jaune s’allume lorsque le chargeur est raccordé à une prise de courant. La deuxième LED reste éteinte aussi longtemps qu’aucune batterie n’est insérée dans le chargeur. Retirez la batterie du boîtier de contrôle du déambulateur en la faisant tourner d’un quart de tour **A**. Vérifiez que les surfaces de contact sous la batterie sont propres. Mettez la batterie dans le chargeur en la tournant jusqu’à ce que les aimants la stabilise. Assurez-vous que l’une des flèches de la batterie **B** pointe sur le marquage blanc et bleu **C**. La deuxième LED s’allume en bleu. Lorsque le chargement est terminé, cette LED passe et reste au vert. Ejecter la batterie du chargeur en la faisant tourner d’un quart de tour. La batterie est prête à l’utilisation. Remettre la batterie dans le boîtier de contrôle du déambulateur en vous assurant que l’une des flèches de la batterie pointe sur le marquage blanc et bleu **D**.

**Remarques :** lorsque la sécurité de température de la batterie s’enclenche, laissez refroidir la batterie pendant 30 minutes avant de recharger la batterie ou de vous servir à nouveau du déambulateur. Après 1 minute d’attente, une nouvelle batterie peut être mise dans le boîtier de contrôle du déambulateur. Après utilisation du déambulateur, veuillez attendre 2 secondes pour retirer la batterie du boîtier de contrôle. Mettez uniquement des batteries en bon état et complètement chargées dans le boîtier de contrôle du déambulateur.

La durée de vie de la batterie est prolongée si elle est régulièrement rechargée, même si elle n’est pas déchargée. Si la capacité de la batterie passe sous un seuil critique, le boîtier de contrôle s’arrête de fonctionner. Attendez 1 minute avant de mettre une nouvelle batterie et de pouvoir réutiliser le boîtier de contrôle. Si le déambulateur n’est pas utilisé pendant plusieurs jours, retirez la batterie du boîtier de contrôle pour éviter une décharge complète qui endommagerait l’ensemble. Evitez que des éléments métalliques ou magnétiques ne viennent en contact avec la batterie ou avec le chargeur.

## Indication LED et mode de charge

LED	MODE
LED 1: jaune	Batterie connectée
LED 2: éteinte	Aucune batterie dans le chargeur
LED 2: bleu	Batterie dans le chargeur - chargement en cours
LED 2: verte	Chargement terminé
LED 2: clignote bleu	Batterie défectueuse, à remplacer



### Attention :

**En cas d’erreur, la LED clignote bleu. La batterie est défectueuse et doit être remplacée. Le chargement de la batterie ne fonctionnera pas.**

**Lorsque la capacité de la batterie est trop faible, il est seulement possible de descendre, et pas de monter. Dans ce cas, il faut réinitialiser la batterie. Retirez-la batterie du boîtier de contrôle et appuyez sur l’interrupteur à bascule rouge qui permet de régler la hauteur (voir figure 4) jusqu’à ce que vous entendiez un signal auditif <bip>.**

### Différentes signaux auditifs:

**De brefs <bip...bip>** émis par le boîtier de contrôle toutes les 24 secondes = faible capacité de la batterie. Rechargez la batterie.

**Un long <iiiiip>** lorsque vous insérez la batterie dans le boîtier de contrôle = confirmation de raccordement de la batterie

**De brefs <bip...bip>** lors de la descente ou lors de la montée = faible tension délivrée par la batterie. Cela signifie que la batterie doit être remplacée. Une recharge de la batterie permettra de faire fonctionner le déambulateur, mais pour un période limitée seulement.

**Un long <iiiiip>** lors de la descente ou lors de la montée = tension de la batterie inférieure à 17,6 volts. Il est seulement possible de descendre, et pas de monter.

**De brefs <bip...bip>** = température trop élevée du boîtier de contrôle. Ne vous servez plus du déambulateur avant que le boîtier soit refroidi.

## Transport

Le déambulateur peut être transporté en position verticale ou horizontale. Les repose-bras doivent être en position basse, afin de gagner du volume et de faciliter la manipulation. Assurez-vous que les roues sont tous bloquées. Faites également attention à ces points lors du chargement du déambulateur dans un véhicule, où il doit être impérativement attaché.

## Stockage

Le déambulateur doit être stocké à l'intérieur, en position verticale (sur les 4 roues).

La température maximale de stockage est de 50 °C. Le déambulateur être tempéré pendant 1 heure à 25 °C avant utilisation.

La température minimale de stockage est de -20 °C. Le déambulateur être tempéré pendant 1 heure à 25 °C avant utilisation.

## Matériaux // Recyclage

Le déambulateur est composé de tubes d'aluminium recouvert de matière plastique, de raccords en plastique et de plastique et polyester. Les repose-bras sont en mousse de polyuréthane. La plupart des pièces sont recyclables. Recyclez le déambulateur et son emballage conformément aux réglementations en vigueur dans votre pays. Si vous avez des questions, veuillez contacter vos autorités responsables.

La batterie de type nickel / hydrures de métaux (NiMH) contient du nickel. Ne jetez pas la batterie dans la poubelle à déchets, mais dans des conteneurs prévus à cet effet, par exemple dans le point de collecte de batteries ou de déchets recyclables de votre commune.

## Allergènes

Aucune réaction allergique connue.

## Nettoyage

Le déambulateur peut être nettoyé avec tous les détergents doux. Eviter de faire couler des liquides. N'utilisez pas d'abrasifs ou de nettoyeurs à haute pression ou à vapeur. Il ne peut pas être rincé à l'eau douce à cause de son moteur électrique.

En cas d'utilisation par plusieurs patients, il est impératif de nettoyer et de désinfecter le déambulateur et ses accessoires entre les utilisations. Retirez la batterie avant de procéder au nettoyage. Laisser sécher le déambulateur à température ambiante avant utilisation. Ne pas stocker à une température inférieure à 0 °C avant que le déambulateur ne soit sec. Le nettoyage doit être exécuté de manière manuelle, sans l'aide d'appareils mécaniques (par exemple nettoyeur à ultra-sons ou machine de lavage/désinfection). *Ne plus utiliser le déambulateur si de l'eau s'est infiltrée.*

## Désinfection

La désinfection doit être exécutée en essuyant les surfaces accessibles avec un désinfectant. La désinfection doit être faite par du personnel spécialisé agréé portant un équipement de protection adéquat. Le déambulateur peut être nettoyé avec un désinfectant contenant 70 à 80% d'éthanol. Les produits contenant du chlore ou du phénol sont déconseillés. Eviter de faire couler des liquides. Retirez la batterie avant de procéder à la désinfection. Laisser sécher le déambulateur à température ambiante avant utilisation, jusqu'à ce qu'aucune humidité résiduelle ne subsiste sur le déambulateur.

*Le fabricant ne peut être tenu pour responsable de tout dommage ou blessure qui pourraient survenir suite à l'utilisation de détergent nocif ou à une désinfection effectuée par du personnel non autorisé.*



### Contrôle // Maintenance // Remise en service

*Ne pas procéder à un contrôle ou une maintenance du matériel électrique médical en cours d'utilisation !*

Les roulements de roues sont étanches et ne nécessitent aucune maintenance. Les pièces n'ont pas besoin d'être lubrifiées. Nous recommandons de procéder régulièrement au contrôle global et à la maintenance des éléments suivants, en fonction de l'intensité et de la durée d'utilisation : tubes, cadres et vis, câbles, poignées et repose-bras, freins, roues et accessoires.

En cas de remise en service du déambulateur, les pièces mentionnées ici doivent également être contrôlées. Pour ce faire, suivez également les instructions de ce manuel sur les freins, l'entretien et la désinfection.

## Si le déambulateur ne fonctionne pas comme prévu

1 = cause possible

2 = mesure à prendre

### Freins

- 1 Roues usées, défectueuses
- 1 Freinage inefficace
- 1 Mécanisme de freinage des roues usé, défectueux
- 1 Levier de frein usé, défectueux
- 1 Câble de frein usé, endommagé

- 2 Remplacer complètement les roues.
- 2 Régler le câble de frein.
- 2 Remplacer les deux roues arrière.
- 2 Remplacer le levier de frein.
- 2 Remplacer les câbles de frein.

### Réglage de la hauteur

- 1 Batterie à plat/pas de mouvements
- 1 Il est seulement possible de descendre, et pas de monter
- 1 La batterie n'est pas correctement en place

- 2 Recharger ou échanger la batterie. Voir 9
- 2 Recharger ou échanger la batterie. Voir 9
- 2 Vérifiez que les surfaces de contact sous la batterie sont propres. Assurez-vous que l'une des flèches de la batterie pointe sur le marquage blanc et bleu.
- 2 Vérifiez que tous les points de contacts soient bien en place
- 2 Contrôler tous les câbles et remplacer ceux endommagés.
- 2 Remplacez l'interrupteur à bascule électrique.
- 2 Remplacer la télécommande.

- 1 Mauvais contact électrique.
- 1 Câble électrique endommagé.
- 1 Interrupteur à bascule électrique endommagé
- 1 Télécommande endommagée (accessoire).

Si, après avoir vérifié tous les points ci-dessus, le déambulateur ne fonctionne toujours pas correctement, cela doit être dû à une défaillance du boîtier de contrôle ou du moteur. Veuillez contacter votre revendeur spécialisé / magasin de fournitures médicales où vous avez acheté le déambulateur.

## Accessoires

Vous trouverez les photos et numéros d'articles sur la page de rabat. Les accessoires montés sur le déambulateur peuvent influencer sur sa stabilité. Nous recommandons donc de les utiliser avec prudence.

- |   |  |
|---|--|
| <b>A</b> Frein simultané à une main                 | <b>F</b> Fixation murale pour chargeur de batterie |
| <b>B</b> Coussinets latéraux                        | <b>G</b> Filet multifonction                       |
| <b>C</b> Tablette                                   | <b>H</b> Barre pour poche de perfusion             |
| <b>D</b> Plaque de transport                        | <b>I</b> Support pour 4 sacs de perfusion          |
| <b>E</b> Télécommande pour le réglage de la hauteur | <b>J</b> Support de bouteille d'oxygène            |

Ces accessoires qui doivent être commandés séparément permettent de personnaliser le TOPRO TAURUS et de l'adapter aux besoins de l'utilisateur. Voici une liste des accessoires actuellement disponibles. Veuillez contacter votre fournisseur d'équipements médicaux ou TOPRO pour la dernière version, ou consultez la page [www.topromobility.com](http://www.topromobility.com)

**Si vous avez des questions ou constatez des défaillances, veuillez-vous adresser à votre revendeur spécialisé / magasin de fournitures médicales.**

## Spécifications techniques des composants électriques

Fabricant Concens AS, Danemark  
 Boîtier de commande : C3con1-x  
 Mécanisme de commande : Con5  
 Batterie : C3 NiMH24V – 1400 mAh  
 Chargeur : C3-CHG-01-XX-02, tension d'entrée : 100–240VAC, Classe II, Fréquence d'entrée : 50/60 Hz  
 Puissance maximale : 50VA, tension de sortie 24VDC, courant de sortie : max. 400 mA, IP22.  
 La durée de vie de la batterie selon le fabricant est de 5 ans en utilisation intensive.

Cycle de charge : 10% temps maximum d'activation (ON) 2 minutes et temps minimum de désactivation (OFF) 18 minutes.  
 Température ambiante pour le mécanisme de commande : de –5 à +40°C  
 Température ambiante pour le boîtier de commande et le chargeur : de +5 à +40°C  
 Humidité de l'air : 20–70 %  
 Température de transport et de stockage du mécanisme de commande, du boîtier de commande et du chargeur : –20 à +50°C  
 Humidité de l'air : 20–70 %

## Directives et déclaration du fabricant:

### ÉMISSIONS ÉLECTROMAGNÉTIQUES de tous les ÉQUIPEMENTS et SYSTÈMES ME

Le TOPRO Taurus est destiné à être utilisé dans l'environnement électromagnétique spécifié ci-dessous. Le client ou l'utilisateur du TOPRO Taurus doit s'assurer qu'il est utilisé dans un tel environnement.

Mesure des émissions	Conformité	Environnement électromagnétique - directives
Émissions RF d'après CISPR11	Groupe 1	Le déambulateur TOPRO Taurus utilise de l'énergie RF uniquement pour son fonctionnement interne. Ses émissions RF sont donc très faibles et il est très peu probable qu'il provoque des interférences avec les appareils électroniques à proximité.
Émissions RF d'après CISPR11	Classe B	Le déambulateur TOPRO Taurus peut être utilisé dans tous les lieux et espaces d'habitation qui sont directement reliés à un réseau de distribution public qui alimente également les bâtiments privés.
Émissions harmoniques IEC61000-3-2	Conforme	
Fluctuations de tension/émissions de scintillement IEC61000-3-3	Conforme	

### RÉSISTANCE AUX INTERFÉRENCES ÉLECTROMAGNÉTIQUES de tous les ÉQUIPEMENTS et SYSTÈMES ME

Le TOPRO Taurus est destiné à être utilisé dans l'environnement électromagnétique spécifié ci-dessous. Le client ou l'utilisateur du TOPRO Taurus doit s'assurer qu'il est utilisé dans un tel environnement.

Contrôle de la résistance aux interférences	Niveau de test IEC60601	Niveau de conformité	Environnement électromagnétique - directives
Décharges électrostatiques (DES) d'après IEC61000-4-2	Décharge au contact $\pm 6$ kV Décharge à l'air $\pm 8$ kV	Décharge au contact $\pm 6$ kV Décharge à l'air $\pm 8$ kV	Les sols doivent être en bois ou en béton ou recouverts de dalles en céramique. En cas de revêtement synthétique, l'humidité relative de l'air doit s'élever à au moins 30 %.
Courants électriques rapides transitoires/salves d'après IEC61000-4-4	Lignes réseau $\pm 2$ kV Lignes entrée et sortie $\pm 1$ kV	Lignes réseau $\pm 2$ kV Lignes entrée et sortie $\pm 1$ kV	L'alimentation électrique doit être de qualité équivalente à celle d'un environnement commercial ou hospitalier classique.
Surtensions IEC61000-4-5	$\pm 1$ kV conducteur à conducteur $\pm 2$ kV conducteur à terre	$\pm 1$ kV conducteur à conducteur $\pm 2$ kV conducteur à terre	L'alimentation électrique doit être de qualité équivalente à celle d'un environnement commercial ou hospitalier classique.
Baisses de tension, brèves interruptions et variations de la tension d'alimentation d'après IEC61000-4-11	UT < 5 % (baisse > 95 % dans l'UT) pendant 0,5 cycle UT de 40 % (baisse de 60 % dans l'UT) pendant 5 cycles UT de 70 % (baisse de 30 % dans l'UT) pendant 25 cycles UT < 5 % (baisse > 95 % dans l'UT) pendant 5 s	UT < 5 % (baisse > 95 % dans l'UT) pendant 0,5 cycle UT de 40 % (baisse de 60 % dans l'UT) pendant 5 cycles UT de 70 % (baisse de 30 % dans l'UT) pendant 25 cycles UT < 5 % (baisse > 95 % dans l'UT) pendant 5 s	L'alimentation électrique doit être de qualité équivalente à celle d'un environnement commercial ou hospitalier classique. Si l'utilisateur du déambulateur TOPRO Taurus veut continuer à pouvoir utiliser son appareil même en cas d'interruption de l'alimentation électrique, nous lui recommandons d'alimenter son appareil avec une alimentation en courant ininterrompue ou avec une batterie.
Fréquence d'alimentation (50/60 Hz) champs magnétique IEC61000-4-8	3 A/m	3 A/m	Les champs magnétiques à la fréquence d'alimentation doivent correspondre à ceux d'un environnement commercial ou hospitalier classique.

Remarque : UT correspond à la tension secteur avant l'application du niveau de test.

### RÉSISTANCE AUX INTERFÉRENCES ÉLECTROMAGNÉTIQUES de tous les ÉQUIPEMENTS et SYSTÈMES ME qui ne sont pas des APPAREILS DE MAINTIEN DES FONCTIONS VITALES

Le TOPRO Taurus est destiné à être utilisé dans l'environnement électromagnétique spécifié ci-dessous. Le client ou l'utilisateur du TOPRO Taurus doit s'assurer qu'il est utilisé dans un tel environnement.

Test de résistance aux interférences	Niveau de test IEC60601	Niveau de conformité	Environnement électromagnétique – directives
RF de conduction IEC61000-4-6	3 Vrms 150 kHz à 80 MHz	3 V	<p>Les appareils radio mobiles et portables ne doivent pas être utilisés plus près du déambulateur TOPRO Taurus, y compris les câbles, que la distance de séparation recommandée, calculée d'après l'équation applicable à la fréquence de l'émetteur.</p> <p>Distance de séparation recommandée :</p> $d = 1,16 \sqrt{P}$ $d = 1,16 \sqrt{P} \quad 80 \text{ MHz} - 800 \text{ MHz}$ $d = 2,33 \sqrt{P} \quad 800 \text{ MHz} - 2,5 \text{ GHz}$
RF de rayonnement IEC61000-4	3 V/m 80 MHz à 2,5 GHz	3 V/m	<p>Où P correspond à la puissance nominale de l'émetteur en watts (W) d'après les spécifications de son fabricant et où d est la distance de séparation recommandée en mètres (m).</p> <p>L'intensité des champs émis par des émetteurs fixes, telle que déterminé par un relevé électromagnétique sur site, doit être pour toutes les fréquences a) inférieure au niveau de conformité b).</p> <p>Des interférences peuvent se produire à proximité des appareils portant le logo suivant :</p> 
<p>REMARQUE 1 : à 80 MHz et 800 MHz, la valeur la plus élevée s'applique.</p> <p>REMARQUE 2 : Il est possible que ces directives ne s'appliquent pas à toutes les situations. La propagation électromagnétique est affectée par l'absorption et par la réflexion par des structures, des objets et des personnes.</p> <p>a) L'intensité des champs émis par des émetteurs fixes, tels que les stations de radiotéléphonie et les radios mobiles, le matériel de radio amateur, les téléviseurs et les radios AM et FM, ne peut être théoriquement estimée avec précision. L'estimation de l'environnement électromagnétique dû aux émetteurs RF fixes doit être assurée sur site. Si l'intensité de champ mesurée sur le site d'utilisation du déambulateur TOPRO Taurus excède le niveau de conformité indiqué ci-dessus, le fonctionnement normal du déambulateur TOPRO Taurus doit être vérifié. Si des performances anormales sont constatées, des mesures supplémentaires doivent être prises, telles que la réorientation ou le déplacement du déambulateur.</p> <p>b) Au-delà de la bande de fréquences 150 kHz à 80 MHz, l'intensité des champs doit être inférieure à 3 V/m.</p>			

### Distances de séparation recommandées entre les appareils de communication RF portables et mobiles et les ÉQUIPEMENTS ou SYSTÈMES ME pour des ÉQUIPEMENTS et SYSTÈMES ME qui ne sont pas des APPAREILS DE MAINTIEN DES FONCTIONS VITALES.

Le déambulateur TOPRO Taurus est destiné à être utilisé dans un environnement électromagnétique où les perturbations RF émises sont contrôlées. Pour éviter toute interférence électromagnétique, le client ou l'utilisateur du déambulateur TOPRO Taurus peut maintenir une distance minimale entre le matériel de communication RF portable et mobile (émetteurs) et le déambulateur, comme recommandé ci-dessous, en fonction de la puissance maximale de sortie des appareils de communication.

Puissance nominale de l'émetteur W	Distance de séparation en fonction de la fréquence de l'émetteur m		
	150 kHz–80 MHz $d=1,16\sqrt{P}$	80 MHz–800 MHz $d=1,16\sqrt{P}$	800 MHz–2,5 GHz $d=2,33\sqrt{P}$
0,01	0,12	0,12	0,23
0,1	0,37	0,37	0,74
1	1,16	1,16	2,33
10	3,67	3,67	7,37
100	11,6	11,6	23,3

Pour les émetteurs dont la puissance nominale n'est pas répertoriée ci-dessus, la distance de séparation peut être estimée à l'aide de l'équation de la colonne correspondante, où P est la puissance nominale de l'émetteur en watts (W) d'après les spécifications de son fabricant.

REMARQUE 1 : à 80 MHz et 800 MHz, la valeur la plus élevée s'applique.

REMARQUE 2 : Il est possible que ces directives ne s'appliquent pas à toutes les situations. La propagation électromagnétique est affectée par l'absorption et par la réflexion des structures, des objets et des personnes.



## Belangrijk

Deze gebruikershandleiding bevat belangrijke veiligheidsinstructies en informatie over het gebruik van het product en zijn accessoires. In deze handleiding is de gebruiker/ patiënt de persoon die wordt ondersteund. De assistent is de persoon die de ondersteuning biedt.



**Waarschuwing! Dit symbool geeft belangrijke informatie aan. Volg deze instructies zorgvuldig op.**



**Raadpleeg de gebruikershandleiding voor gebruik! Het is belangrijk de inhoud van de gebruikershandleiding te begrijpen voor gebruik van het apparaat.**

## Product identificatie

Product label (102256 – TOPRO Taurus E Basic, 102258 – TOPRO Taurus E Premium)

Productidentificatie label (103122-1)

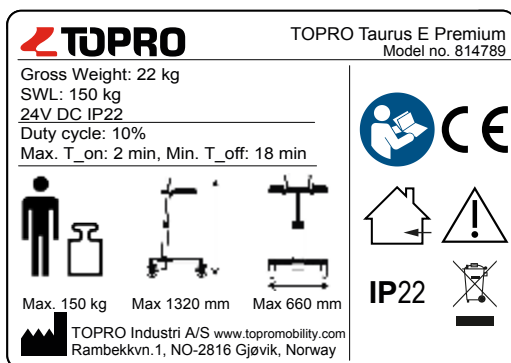
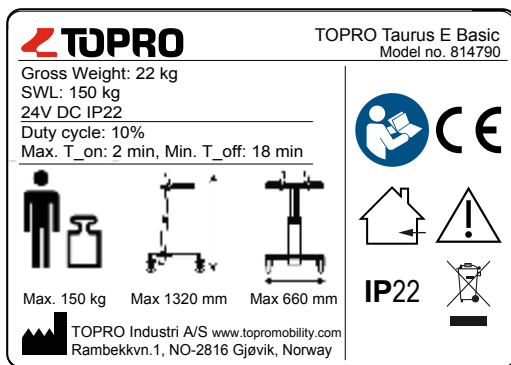





1. Product label

2. Productidentificatie label

## Waarschuwing labels en symbolen

Symboolgebruik op het product, detail uitleg:

Symbol	Beschrijving
	CE-markering
	Niet-ioniserende elektromagnetische straling. Apparatuur bevat RF-zenders. Interferentie kan voorkomen in de buurt van apparatuur met dit symbool
	Klasse II ME-apparatuur, dubbel geïsoleerd
	Uitsluitend voor gebruik binnenshuis
	Niet bij het reguliere afval gooien

	Gebruiksaanwijzing
	Fabrikant
	Serienummer
	Fabricage datum JJJJ-MM (jaar-maand)
	Raadpleeg voor gebruik de gebruiksaanwijzing
	Waarschuwing

## Wij heten u welkom als gebruiker van een TOPRO product

TOPRO-producten worden ontwikkeld, ontworpen en geproduceerd in Noorwegen. Door geavanceerde fabricage en gebruik van de beste apparatuur zijn we in staat om grote nauwkeurigheid en maximale kwaliteit te leveren in alle niveaus van onze productie. Dit product voldoet aan de richtlijn medische hulpmiddelen 93/42/ EEG. Het is getest en goedgekeurd volgens EN ISO 11199-3:2005, IEC 60601-1:2005 + A1:2012, IEC 60601-1-6:2010 + A1:2013, IEC 62366:2007 + A1:2014, IEC 60601-1-11:2015 en IEC 60601-1-2:2014.

Controleer uw product bij ontvangst. Neem bij vragen direct contact op met het verkooppunt.

Hetzelfde geldt als u algemene vragen heeft over het product. Als u problemen heeft met het lezen van deze gebruikershandleiding, een digitale versie is beschikbaar op [www.topromobility.com](http://www.topromobility.com).

## Garantie // Verwachte levensduur van het product

TOPRO TAURUS is gegarandeerd vrij van fouten en defecten voor een periode van 2 jaar. Schade veroorzaakt door verkeerd gebruik of onderdelen die zijn blootgesteld aan natuurlijke slijtage (bijv. accu's, remblokken, remkabels, wielen en handgrepen) zijn vrijgesteld van 2 jaar garantie. Voor reparaties tijdens de garantieperiode, neem dan contact op met de winkel waar u de walker heeft gekocht. De garantie vervalt wanneer niet originele reserveonderdelen en accessoires zijn of worden gebruikt op het product. De verwachte levensduur van het product wordt geschat op 10 jaar, op voorwaarde dat het product en zijn onderdelen op de juiste manier wordt gebruikt en de gebruikershandleiding, de veiligheids- en onderhoudsinstructies worden gehanteerd.

**De rode genummerde vierkanten hieronder verwijzen naar de genummerde afbeeldingen.**

## Monteren en afstellen **FIG. 1**

TOPRO TAURUS E Basic vereisen enige montage, zie figuur 1. TOPRO TAURUS E Premium wordt volledig gemonteerd geleverd. Stel de armsteunen en handgrepen af, zie figuur 5 en 6. De accu met geladen worden, zie figuur 9.

## Leer uw TOPRO product kennen **FIG. 2**

**A** Het label aan de achterkant van de kolom toont de productnaam/het model en

- Maximaal gebruikersgewicht
- Maximale breedte van de walker
- Maximale hoogte van de walker

Een apart label op de kolom geeft het serienummer (SN), het productiejaar en de productie maand aan

### Technische gegevens

Maximaal gebruikersgewicht	150 kg
Aanbevolen lengte van de gebruiker	140–210 cm
Hoogte van onderarmsteunen	865–1360 mm
Breedte tussen onderarmsteunen	340–470 mm
Lengte onderarmsteunen	340 mm
Totale lengte Walker	780 mm
Totale breedte Walker	660 mm
Draaicircel	910 mm
Diameter wielen	125 mm
Breedte wielen	31 mm

Diameter handgrepen	35 mm
Grijpafstand remhendel	74 mm
Product gewicht	22 kg

#### Materiaal en overige specificaties

Frame	Aluminium
Duwhandgrepen	PA6 en TPE
Remhendels	PA6
Onderarmsteunen	PU-foam
IP-graad en definitie	IP22 Bescherming van vaste deeltjes:> 12,5 mm (vingers of soortgelijke objecten.) Bescherming tegen binnendringen van vloeistof: Verticaal druppelend water mag geen schadelijk effect hebben wanneer de behuizing onder een hoek van 15 ° is gekanteld ten opzichte van de normale positie.

Voor technische details van de elektrische componenten, zie het laatste hoofdstuk van de gebruikershandleiding

## TOPRO TAURUS E wordt geleverd in twee uitvoeringen

- Basic (814790) Verstelbare armsteunen en remmen op alle wielen. Wordt gedeeltelijk gemonteerd geleverd.
- Premium (814789) Naast verstelbare armsteunen en remmen op alle wielen heeft hij verstelbare handgrepen en is hij voorzien van rij- en parkeerrem op de handgrepen. De achterwielen hebben een draaivergrendeling. Wordt volledig gemonteerd geleverd.

## Het beoogde gebruik

De TOPRO TAURUS is een walker, die ondersteuning biedt aan gebruikers met een verminderd evenwicht en/of een slechte mobiliteit. De TOPRO TAURUS E Premium kan ook gebruikt worden als sta-op hulp. De beoogde gebruiker is een volwassene. De walker is ontwikkeld om te duwen, niet om te trekken. De belangrijkste gebruiker van het product is de cliënt zelf; de walker kan echter ook worden bediend door een assistent. De walker is niet geschikt voor personen met geringe kracht in armen en benen, met een zeer slechte balans of met een aanzienlijk cognitieve handicap. Het product is ontworpen en goedgekeurd voor gebruik binnenshuis op een gewone ondergrond. Wij adviseren voorzichtigheid bij gebruik van de TOPRO Taurus in woonhuizen met smalle deuropeningen, de maximale breedte van de walker is 660 mm.



### Veiligheid voor u begint **FIG. 3**

- De walker moet op de aanbevolen hoogte worden afgesteld voor juiste ondersteuning en veilig lopen: Sta met ontspannen schouders en houd uw elleboog in een hoek van 90 graden **A**. Houd de walker zo dicht mogelijk bij uw lichaam voor de juiste ondersteuning en een veilige wandeling **B**. De gemakkelijkste manier om evenwicht te bewaren is door recht te lopen, vooruit te kijken en uw bekken naar voren te kantelen **C**.
- Duw de walker niet te ver van uw lichaam, dit kan onnodige spanning veroorzaken en u zou kunnen vallen.
- Duw de walker niet naar voren wanneer de voorwielen bij een obstakel zijn gestopt. De walker zou kunnen kantelen en een valincident veroorzaken.
- Gebruik de walker niet op trappen. Wees voorzichtig bij het overbruggen van drempels ed.
- Maximaal gebruikersgewicht is 150 kg. Maximale gebruikershoogte is 210 cm.
- Laat kinderen niet met de walker spelen.
- Waarschuwing! Sommige onderdelen van de walker kunnen warm of koud aanvoelen wanneer ze worden blootgesteld aan extreme temperaturen.
- Steek uw vingers of losse voorwerpen niet in de opening tussen de remhendel en de hendel om letsel te voorkomen.
- Waarschuwing! Gebruik de TOPRO TAURUS E niet in een vochtige ruimte
- Breng geen wijzigingen aan het product, dit kan uw veiligheid in gevaar brengen. Ook vervalt hierdoor de garantie.

## Hoogteverstelling (elektrisch) FIG. 4

Druk knop **A** bovenop het handvat naar links of naar rechts om de hoogte te regelen. De markeringen op de knop verwijst naar de drie posities voor de volgende acties:



## Verstelling van de onderarmsteunen FIG. 5

De onderarmsteunen worden individueel aangepast. Schroef de hendel onder de armsteun los **A** tot de steun verplaatsbaar is. Plaats de armsteun in de gewenste positie en schroef de hendel vast. *NB: wanneer de hendel uitsteekt kan dit gevaarlijk zijn.* Trek de hendel naar beneden en draai hem weg onder de steun.

## Verstelling van de handgrepen (TOPRO TAURUS E Premium) FIG. 6

Draai de inbusbout los **A**. U kunt nu de handgreep **B** naar achter of naar voren bewegen. Het is ook mogelijk de hoek van de handgreep aan te passen. Na het afstellen van de handgreep in de gewenste positie, draait u de inbusbout vast. *Pas bij het verstellen van de inbusbout op dat u uw vingers niet bezeert.*

## Handremmen (TOPRO TAURUS E Premium) FIG. 7

**Aanpassen/controleren:** Draai de moer op de remkabel los **A**. Breng de remkabel op spanning **B** door de stelschroef te verstellen. Zorg dat de remmen goed werken en het wiel enkel raken bij gebruik. Stel de remmen aan beide zijden gelijkmatig af.



### Belangrijke informatie:

Controleer de remmen altijd voor gebruik. Inspecteer de remmen regelmatig door bovenstaande informatie te volgen.

De wielen zijn gemaakt van zacht rubber, wat zorgt voor een optimaal remvermogen op gladde vloeren. Verkeerd gebruik kan voor onveilige situaties en schade aan de walker veroorzaken. *De walker mag niet met kracht worden geduwd als de remmen in parkeerrempositie staan of wanneer de remmen gedeeltelijk in werking zijn.* Dit wijst op onjuist gebruik en kan slijtage en scheuringen veroorzaken aan de rem en wielen wat de kwaliteit vermindert.

**Parkeerremmen:** Duw beide remhendels **D** naar voren tot ze vaststaan. Houd er rekening mee dat de hendel enige weerstand biedt voor het stopt en het achterwiel vergrendeld. Beide achterwielen staan nu geblokkeerd. Trek beide remhendels naar u toe om de parkeerremmen weer vrij te geven.

**Remmen:** Om te remmen terwijl u rijdt, dient u de remhendels **C** naar u toe te trekken. Het is een tweehandig remstelsysteem, wat betekent dat u het achterwiel remt aan dezelfde kant waar de remhendel zich bevindt. Wanneer u slechts één van de remhendels gebruikt, zal de walker draaien. Wanneer de remhendels worden losgelaten, stopt het remmen. Gebruik de remmen niet voortdurend terwijl u zich met de walker voortbeweegt. Dit veroorzaakt ongewenste slijtage aan de wielen.

## Gebruik van de voetremmen // Het stuurblok gebruiken (Premium-model) FIG. 8

### TOPRO Taurus E Basic – alle wielen / TOPRO Taurus E Premium – voorwielen:

Trap op de voetrem op de achterwielen **A** of indien nodig, op de voorwielen **B** totdat u een klik hoort. De wielen zijn nu vergrendeld **C**. Om de wielen te ontgrendelen, trapt u de bovenkant van het voetrempedalen in, zodat de hendels omhoog bewegen.

### TOPRO Taurus E Premium – achterwielen:

Trap de voetremmen op de achterwielen **A** eenmaal in totdat u een klik hoort. De wielen hebben nu een richting vergrendeling **E**. Trap nogmaals op de voetremmen totdat u een tweede klik hoort. De wielen zijn nu vergrendeld **F**. Om de wielen los te maken, stap op de bovenkant van het voetrempedaal om deze omhoog te laten gaan **D**.

## De accu opladen FIG. 9

Het is belangrijk de accu regelmatig op te laden om de levensduur van de accu te verlengen. We raden aan de accu elke 24 uur op te laden. Regelmatig opladen verbetert de prestaties van de accu. Het duurt ongeveer 5–8 uur om de accu volledig op te laden. *Laad accu's/batterijen niet op bij te hoge of te lage temperaturen.*

**Opladen:** Sluit de oplader zonder accu op het elektriciteitsnet aan. Er zijn twee LED lampjes op de oplader. Het gele power-on-LED lampje boven gaat branden als de oplader aangesloten is aan de stroom. Zo lang er geen accu in het contact zit, zal het andere LED lampje niet oplichten. Haal de accu uit de schakelkast van de Walker **A**, door de

accu vast te pakken, 45 graden te draaien en uit de houder te tillen. Controleer alstublieft of de contactoppervlaktes schoon zijn. Plaats de accu in de oplader door hem er in te schuiven en te draaien totdat hij op zijn plaats wordt getrokken door de magneten. Controleer of een van de pijlen op de accu **B** wijst naar de wit en blauwe markering **C**. Het LED lampje zal nu blauw worden. Als de accu opgeladen is, zal de blauwe LED groen worden, en zal continu blijven branden. Om de accu van de oplader te verwijderen, draai hem 90 graden. Hij zal dan worden uitgeworpen en is klaar voor gebruik.

Om de accu weer op de walker te monteren, plaatst u de accu terug in de accuhouder op de kolom. Zorg dat één pijl naar de witte en blauwe markering wijst en de andere pijl recht terug wijst **D**.

**Tips en aanbevelingen:** als de veiligheidsthermostaat is geactiveerd vanwege overbelasting, de accu moet minimaal een half uur afkoelen voordat hij weer opgeladen of gebruikt kan worden. Een nieuwe accu mag in de controller geplaatst worden na een minuut. Wacht altijd minimaal twee seconden nadat het toestel is gestopt voordat de accu verwijderd kan worden uit de controller. Gebruik altijd accu's die in goede staat zijn en volledig opgeladen als ze in de controller geplaatst worden.

U kunt de levensduur van de accu verlengen door hem regelmatig op te laden ook al is de accu niet helemaal ontladen. Als het accu niveau beneden het kritisch niveau komt en het systeem stopt ermee, moet U minimaal een minuut wachten voordat een andere accu geplaatst wordt en het systeem weer gebruikt wordt. Als de Walker niet gebruikt wordt voor een langere periode (meerdere dagen of weken), moet de accu worden verwijderd om diepe ontlading te voorkomen, hetgeen blijvende schade aan de accu kan veroorzaken. Voorkom dat er metalen krullen of andere magnetische voorwerpen in de accupolen of in de oplader komen.

## Laadcycles en LED indicators

LED	STATUS
LED 1: Geel	Oplader aangesloten aan de netspanning
LED 2: Geen lamje	Geen accu in de oplader
LED 2: Blauw	Accu in de lader, opladen
LED 2: Groen	Opladen voltooid
LED 2: Blauw knipperlamje	Defecte accu, niet aan het opladen, verwijder accu



### Let op:

**Als er een fout optreedt, zal het blauwe LED lampje gaan knipperen. Dit is dan een indicatie dat de accu defect is en verwijderd dient te worden. De C3 oplader zal dan niet opladen.**

**Wanneer het accuniveau erg laag is, zal het alleen mogelijk zijn de hoogte van de rollator aan te passen naar beneden, niet naar boven. Wanneer dit gebeurt, moet de accu worden gereset. Haal de accu uit de schakelkast en druk op de rode hoogteverstelknop op het handvat (zie afbeelding 4) totdat u een piepton hoort.**

### Verschillende piepsignalen:

**Korte "piep ... piep"** van de schakelkast elke 24 seconden = laag accuniveau. Laad de accu op.

**Lange "pieeeep"** als de accu in de schakelkast wordt geplaatst = goede verbinding

**Korte "piep... piep"** wanneer de walker omhoog en omlaag wordt bewogen = laagspanning. De accu moet worden vervangen. Wanneer de accu wordt opgeladen, is de accuspanning gedurende een beperkte tijd beschikbaar.

**Lange "pieeeep"** wanneer de Taurus omhoog en omlaag wordt gebracht = accuspanning lager dan 17,6V. Het zal alleen mogelijk zijn de walker te laten zakken, omhoog brengen niet mogelijk.

**Korte "piep ... piep ... piep ... piep"** betekent een te hoge temperatuur in de schakelkast. Stop met gebruiken van de Walker tot de schakelkast is afgekoeld.

## Transport

De walker kan zowel verticaal als horizontaal worden vervoerd. De walker moet in de laagste hoogtepositie staan, om ruimte te besparen en de bediening te vergemakkelijken. Wees voorzichtig bij het laden van de walker in een voertuig, let erop dat de walker goed vergrendeld is en zorg ervoor dat de voetremmen zijn ingeschakeld.

## Opslag

De walker moet binnen in staande positie worden opgeslagen.

De maximale opslagtemperatuur is 50 °C. De walker moet voor gebruik een uur afkoelen tot 25 °C.

De minimale opslagtemperatuur is –20 °C. De walker moet voor gebruik drie uur opwarmen bij 25 °C.

## Materiaal // Afvoeren van de walker

De walker is gemaakt van kunststof gecoat aluminium buizen, kunststof koppelingen en polyester. De onderarmkussens zijn van polyurethaan. De meeste onderdelen kunnen gerecycled worden. Voer de walker en de verpakking af volgens de geldende voorschriften in uw land. Voor informatie kunt u contact opnemen met uw gemeente. De batterij bevat NiMH (nikkel). Gooi de batterij niet bij het gewone huisvuil, sommige gelegenheden (zoals winkels, verenigingen, ed.) bieden recycling of inzameling van batterijen.

## Allergische reactie

Geen allergische reacties bekend

## Reinigen

De walker kan worden gewassen met milde schoonmaakmiddelen. Vloeistoffen moeten worden vermeden.

Gebruik geen schuurmiddelen, stoom- of hogedrukreinigers.

Door de elektromotor kan de walker niet afgespoten worden. In het geval dat meerdere patiënten de walker gebruiken, is het noodzakelijk om de walker en de bijbehorende accessoires te reinigen en te desinfecteren voor gebruik door een andere patiënt. Verwijder de batterij uit de walker voordat het desinfectie- / reinigingsproces begint. Laat de walker voor gebruik op kamertemperatuur drogen. Zet de walker niet in een ruimte onder 0 °C voordat hij helemaal droog is. Reinig handmatig in zonder apparaten zoals Ultrasonische reinigers of desinfecterende wasmachines. Gebruik het product niet meer wanneer er water in is gekomen.

## Desinfecteren

Desinfecteer door de algemeen toegankelijke oppervlakken af te vegen met desinfectiemiddel. Reinigen met een desinfectiemiddel mag alleen worden uitgevoerd door daartoe bevoegde personen en middels het dragen van voldoende beschermende uitrusting. Voor het desinfecteren dient u desinfectiemiddel te gebruiken met 70–80% ethanol. We raden ontsmetting af met chloor en fenol. Vloeistoffen moet worden vermeden. De batterij van de walker moet worden verwijderd voordat het desinfectieproces plaatsvindt. Voordat gebruik, laat de Walker op kamertemperatuur aan de lucht drogen totdat er geen oppervlakkig vocht meer op het product zit.

De fabrikant kan niet aansprakelijk gesteld worden indien er schade ontstaat door verkeerd reinigen, desinfecteren of reiniging uitgevoerd door onbevoegde personen.



### **Inspectie // Onderhoud // Hergebruik**

*Onderhoud deze medische elektrische apparatuur niet tijdens het gebruik!*

De wiellagers zijn afgedicht en onderhoudsvrij. De onderdelen hoeven niet te worden gesmeerd. Het wordt aangeraden om regelmatig, op zijn minst één keer per jaar, een algemene inspectie en onderhoud uit te laten voeren op onderstaande punten (hoe vaak hangt af van het gebruik): Buizen, frame en schroeven, duwhandvatten en onderarmsteunen, remmen, wielen accessoires. Dit geldt ook bij hergebruik van de walker. In deze gebruikershandleiding vindt u meer informatie over het onderhoud van de remmen en het reinigen en desinfecteren van de walker.

## Als het product niet goed functioneert

1 = Mogelijke reden

2 = Uit te voeren actie

### Remmen

1 Versleten/ defect wiel

1 Remt niet effectief

1 Versleten/ defect remmechanisme op wiel

1 Versleten/ defecte remhendel

1 Versleten/ beschadigde remkabel

2 Vervang het complete wiel

2 Stel de remkabels af

2 Vervang het volledige achterwielgedeelte

2 Vervang de complete remhendel

2 Vervang de remkabel

### Hoogte aanpassing

1 Accu is leeg / werkt niet

1 De hoogtevastelling werkt niet  
het gaat alleen naar beneden, niet naar boven

1 De accu is niet correct gemonteerd

1 Los kabelcontact

1 Schade aan de kabel

1 Defecte schakelaar

1 Defect paneel voor hoogtafstelling (accessoire)

2 Laad of vervang de accu. Zie punt 9; de accu opladen

2 Zie punt 9; de accu opladen

2 Controleer of de accu schoon en correct gemonteerd is

2 Controleer of alle contacten goed op hun plaats zitten en strak gemonteerd zijn

2 Controleer alle kabels en vervang beschadigde kabels

2 Vervang de schakelaar

2 Vervang het paneel voor hoogtafstelling

**In het geval dat al het bovenstaande is gecontroleerd en het product nog steeds niet correct werkt, dan is de oorzaak kan schade zijn aan de schakelkast of toestel. Neem contact op met uw leverancier.**

## Accessoires

Voor afbeeldingen en artikelnummers van TOPRO zie de binnenkant van deze handleiding. De accessoires die zijn gemonteerd op de walker kunnen invloed hebben op de stabiliteit, wij adviseren u dan ook om deze zorgvuldig te gebruiken.

**A** Eenhandige rem

**B** Onderarm zijsteun (paar)

**C** Dienblad/tafel

**D** Voetplaat

**E** Bediening voor hoogte-instelling

**F** Muurbevestiging voor oplader

**G** Kleine mand

**H** Infuusstandaard

**I** Beugel voor vloeistofzakken

**J** Zuurstofhouder

Desgewenst kunt u de TOPRO TAURUS uitbreiden naar uw persoonlijke wensen. Hiervoor is een assortiment Accessoires beschikbaar. Voor een actueel overzicht en verkoopprijzen kunt u contact opnemen met uw TOPRO dealer of importeur of breng een bezoek aan onze website [www.topromobility.com](http://www.topromobility.com).

**In geval van vragen of mankementen verzoeken wij u contact op te nemen met uw TOPRO dealer.**

## Technische details elektrische componenten

Fabrikant: Concens AS, Denemarken

Controller box: C3con1-x

Aandrijving: Con 5

Accu: C3 NiMH 24 V – 1400 mAh

Acculader: C3-CHG-01-XX-02, Ingangsspanning: 100–240VAC,

Klasse II, Ingangsfrequentie: 50–60Hz, Maximaal vermogen:

50VA, Uitgangsspanning: 24VDC, Uitgangsstroom: Max

400mA, IP22. Verwachte levensduur van de accu is 5 jaar bij intensief gebruik volgens de fabrikant.

Laad cyclus: 10% maximale activering (aan) 2 minuten en de minimale uitschakeltijd (uit) 18 minuten.

Werkomgevingstemperatuur voor aandrijving: –5°C to +40°C

Werkomgevingstemperatuur voor controller en acculader: +5°C to +40°C

Vochtigheid: 20–70 %

Transport en opslag van omgevingstemperatuur voor aandrijving, controller en acculader: –20°C to +50°C

Vochtigheid: 20–70 %

### Richtlijnen en verklaring van de fabrikant

#### Elektromagnetische EMISSIES voor alle ME-APPARATUUR en ME-SYSTEMEN

Het TOPRO TAURUS loophulpmiddel is bedoeld voor gebruik in de hieronder gespecificeerde elektromagnetische omgeving. De klant of de gebruiker van het TOPRO TAURUS loophulpmiddel moet ervoor zorgen dat het product in een dergelijke omgeving wordt gebruikt.

Emisietest	Conformiteit	Elektromagnetische omgeving - richtlijn
RF-emissies CISPR 11	Groep 1	De TOPRO TAURUS loophulp gebruikt alleen RF-energie voor zijn interne functie. Daarom zijn de RF-emissies erg laag en veroorzaken ze waarschijnlijk geen interferentie in de buurt elektronische apparatuur.



RF-emissies CISPR 11	Klasse B	De TOPRO TAURUS loophulp is voor gebruik in alle instellingen, inclusief huisvesting en woningen, die rechtstreeks zijn verbonden met het openbare laagspanningsnetwerk.
Harmonische emissies IEC 61000-3-2	Voldoet	
Spanningsschommelingen / flikkeremissies IEC 61000-3-3	Voldoet	

### Richtlijnen en verklaring van de fabrikant

#### Elektromagnetische IMMUNITEIT voor alle ME-APPARATUUR en ME-SYSTEMEN

De TOPRO TAURUS is bedoeld voor gebruik in de hieronder gespecificeerde elektromagnetische omgeving. De klant of de gebruiker van de TOPRO TAURUS moet ervoor zorgen dat deze in een dergelijke omgeving wordt gebruikt.

IMMUNITEIT-test	IEC 60601-testniveau	Conformiteitsniveau	Elektromagnetische omgeving - richtlijn
Elektrostatisch ontlading (ESD) IEC 61000-4-2	± 6 kV contact ± 8 kV lucht	± 6 kV contact ± 8 kV lucht	Vloeren moeten van hout, beton of keramische tegels zijn. Als vloeren zijn bedekt met synthetisch materiaal, moet de relatieve vochtigheid minimaal 30% zijn.
Snel elektrisch voorbijgaand/ uitbraak IEC 61000-4-4	± 2 kV voor voedingslijnen ± 1 kV voor invoer/ uitvoerlijnen	± 2 kV voor voedingslijnen ± 1 kV voor invoer/ uitvoerlijnen	De kwaliteit van de hoofdvoeding moet die van een typische commerciële of ziekenhuisomgeving zijn.
Spanningspiek IEC 61000-4-5	± 1 kV lijn (en) naar lijn (en) ± 2 kV lijn (en) naar aarde	± 1 kV lijn (en) naar lijn (en) ± 2 kV lijn (en) naar aarde	De kwaliteit van de hoofdvoeding moet die van een typische commerciële of ziekenhuisomgeving zijn.
Spanningsdalingen, kort onderbrekingen en spanningsvariaties op voeding invoerlijnen IEC 61000-4-11	<5% UT (> 95% daling in UT) voor 0,5 cyclus 40% UT (60% daling in UT) gedurende 5 cycli 70% UT (30% daling in UT) voor 25 cycli <5% UT (> 95% daling in UT) voor 5 sec	<5% UT (> 95% daling in UT) voor 0,5 cyclus 40% UT (60% daling in UT) gedurende 5 cycli 70% UT (30% daling in UT) voor 25 cycli <5% UT (> 95% daling in UT) voor 5 sec	De kwaliteit van de hoofdvoeding moet die van een typische commerciële of ziekenhuisomgeving zijn.  Als de gebruiker de TOPRO TAURUS nodig heeft tijdens stroomonderbrekingen, wordt het aanbevolen dat de TOPRO TAURUS wordt aangedreven met een noodvoeding of een batterij.
Stroomfrequentie (50/60 Hz) magnetisch veld IEC 61000-4-8	3 A / m	3 A / m	Magnetische velden met netfrequentie moeten zich op een niveau bevinden kenmerkend voor een typische commerciële of ziekenhuisomgeving.

OPMERKING: UT is de wisselspanning vóór toepassing van het testniveau

### Richtlijnen en verklaring van de fabrikant

#### Elektromagnetische IMMUNITEIT voor ME-APPARATUUR en ME-SYSTEMEN die het LEVEN NIET ONDERSTEUNEN

De TOPRO TAURUS is bedoeld voor gebruik in de hieronder gespecificeerde elektromagnetische omgeving. De klant of de gebruiker van de TOPRO TAURUS moet ervoor zorgen dat deze in een dergelijke omgeving wordt gebruikt.

IMMUNITEIT-test	IEC 60601 TESTNIVEAU	Conformiteitsniveau	Elektromagnetische omgeving - richtlijn
Uitgevoerd RF IEC 61000-4-6	3 Vrms 150 kHz tot 80 MHz	3 V	Draagbare en mobiele RF-communicatieapparatuur mag niet worden gebruikt dichtbij elk onderdeel van de TOPRO TAURUS, inclusief kabels, dan de aanbevolen scheidingsafstand berekend uit de vergelijking die van toepassing is op de frequentie van de zender.  <b>Aanbevolen scheidingsafstand</b> $d = 1,16\sqrt{P}$ $d = 1,16\sqrt{P}$ 80 MHz - 800 MHz $d = 2,33\sqrt{P}$ 800 MHz - 2,5 GHz

Uitgestraalde RF IEC 61000-4-3	3 V / m 80 MHz tot 2,5 GHz	3 V / m	waarbij P het maximale uitgangsvermogen van de zender is in watt (W) volgens de zenderfabrikant en d de aanbevolen scheidingsafstand in meters (m) is. Veldsterktes van vaste RF-zenders, zoals bepaald na een elektromagnetisch locatieonderzoek a), moet kleiner zijn dan het conformiteitsniveau in elk frequentiebereik b).	
			In de buurt van apparatuur kan interferentie optreden gemarkeerd met het volgende symbool:	

OPMERKING 1: Bij 80 MHz en 800 MHz is het hogere frequentiebereik van toepassing.

OPMERKING 2: Deze richtlijnen zijn mogelijk niet in alle situaties van toepassing. Elektromagnetische voortplanting wordt beïnvloed door absorptie en weerspiegeling van structuren, objecten en mensen.

**a)** veldsterktes van vaste zenders, zoals basisstations voor radio (mobiele/ draadloze) telefoons en landmobiele radio's, amateur-radio, AM- en FM-radio-uitzendingen en tv-uitzendingen kunnen theoretisch niet nauwkeurig worden voorspeld. Om de elektromagnetische omgeving vanwege vaste RF-zenders te kunnen beoordelen, moet een elektromagnetisch locatieonderzoek worden overwogen. Als de gemeten veldsterkte op de locatie waar de TOPRO TAURUS wordt gebruikt, het toepasselijke RF-compliantieniveau overschrijdt, moet de TOPRO TAURUS worden geobserveerd om de normale werking te verifiëren. Als abnormale prestaties worden waargenomen, kunnen aanvullende noodzakelijke maatregelen worden genomen, zoals het heroriënteren of verplaatsen van de TOPRO TAURUS.

**b)** Binnen het frequentiebereik van 150 kHz tot 80 MHz moeten de veldsterkten lager zijn dan 3 V / m.

#### Aanbevolen afstanden tussen draagbare en mobiele RF-communicatieapparatuur en het ME-APPARAAT of ME-SYSTEEM voor ME-APPARATUUR en ME-SYSTEMEN die niet LEVENSONDERSTEUNEND zijn

De TOPRO TAURUS is bedoeld voor gebruik in een elektromagnetische omgeving waarin uitgestraalde RF-storingen worden beheerst. De klant of de gebruiker van de TOPRO TAURUS kan elektromagnetische interferentie helpen voorkomen door een minimale afstand aan te houden tussen draagbare en mobiele RF-communicatieapparatuur (zenders) en de TOPRO TAURUS zoals aanbevolen hieronder, volgens het maximale uitgangsvermogen van de communicatieapparatuur.

Nominaal maximaal uitgangsvermogen van zender in Watt	Scheidingsafstand volgens frequentie van zender in meters		
	150 kHz–80 MHz $d = 1,16\sqrt{P}$	80 MHz–800 MHz $d = 1,16\sqrt{P}$	800 MHz–2,5 GHz $d = 2,33\sqrt{P}$
0,01	0,12	0,12	0,23
0,1	0,37	0,37	0,74
1	1,16	1,16	2,33
10	3,67	3,67	7,37
100	11,6	11,6	23,3

Voor zenders met een maximaal uitgangsvermogen dat hierboven niet is vermeld, kan de aanbevolen scheidingsafstand d in meter (m) worden geschat met behulp van de vergelijking, die van toepassing is op de frequentie van de zender, waarbij P het maximale uitgangsvermogen is van de zender in watt (W) volgens de zenderfabrikant.

OPMERKING 1: Bij 80 MHz en 800 MHz is de scheidingsafstand voor het hogere frequentiebereik van toepassing.

OPMERKING 2: Deze richtlijnen zijn mogelijk niet in alle situaties van toepassing. Elektromagnetische voortplanting wordt beïnvloed door absorptie en reflectie van structuren, objecten en mensen.

## Viktigt









Denna bruksanvisning innehåller viktiga säkerhetsinstruktioner och information om användningen av produkten och dess tillbehör. Uttrycket "brukare / patient" i instruktionerna gäller den som stöds. "Assistent" är en annan person som hanterar höjning / sänkning.

	<p><b>NOTERA! Denna symbol anger viktig information som har att göra med säkerhet. Följ dessa instruktioner noggrant.</b></p>		<p><b>Läs instruktionerna först! Det är viktigt att förstå hela innehållet i bruksanvisningen innan du använder produkten.</b></p>
---	---	---	--









## Produktmärkning



Produktetikett (102256 – TOPRO Taurus E Basic, 102258 – TOPRO Taurus E Premium)

Produktidentifieringsetikett (103122-1)

		TOPRO Taurus E Basic Model no. 814790	
Gross Weight: 22 kg SWL: 150 kg 24V DC IP22 Duty cycle: 10% Max. T_on: 2 min, Min. T_off: 18 min		 	
  		 	
Max. 150 kg    Max 1320 mm    Max 660 mm		IP22	
 TOPRO Industri A/S www.topromobility.com Rambekkn.1, NO-2816 Gjøvik, Norway			

 	
YYYY-MM-DD TOPRO Taurus E Premium	
<b>SN</b>	xxxxxxxxxxxx
<b>GTIN</b>	xxxxxxxxxxxx
	

		TOPRO Taurus E Premium Model no. 814789	
Gross Weight: 22 kg SWL: 150 kg 24V DC IP22 Duty cycle: 10% Max. T_on: 2 min, Min. T_off: 18 min		 	
  		 	
Max. 150 kg    Max 1320 mm    Max 660 mm		IP22	
 TOPRO Industri A/S www.topromobility.com Rambekkn.1, NO-2816 Gjøvik, Norway			





 	
YYYY-MM-DD TOPRO Taurus E Premium	
<b>SN</b>	xxxxxxxxxxxx
<b>GTIN</b>	xxxxxxxxxxxx
	

1. Produktetikett

2. Produktidentifieringsetikett

## Varningsetiketter och symboler

Förklaring av symboler som används på produkten:

Symbol	Beskrivning
	CE-märkning som visar att produkten har bedömts för överensstämmelse enligt gällande standarder
	Icke-joniserande elektromagnetisk strålning. Utrustningen inkluderar RF-sändare (radiofrekvenssändare). Störningar kan uppstå i närheten av utrustning som är märkt med denna symbol.
	Elektrisk medicinsk utrustning klass II, dubbelisolerad
	Endast för inomhusbruk
	Specialavfall, kasseras inte som normalt avfall

	Bruksanvisning
	Producent
	Serienummer
	Produktionsdatum YYYY-MM (år/månad)
	Läs bruksanvisningen före användning
	Varning

## Välkommen som användare av ett TOPRO HJÄLPMEDEL

Alla TOPROs hjälpmedel är utvecklade, designade och tillverkade i Norge. Avancerad produktionsutrustning, kvalitets- och miljösäkring ger stor noggrannhet och maximal kvalitet i alla produktionssteg. Produkten uppfyller medicintekniska produktdirektivet 93/42 / EEG. Den har testats och godkänts enligt ISO 11199-3:2005, IEC 60601-1:2005 + A1:2012, IEC 60601-1-6:2010 + A1:2013, IEC 62366:2007 + A1:2014, IEC 60601-1-11:2015 och IEC 60601-1-2:2014. Rapportera omedelbart till din hjälpmedelscentral eller återförsäljare om produkten är skadad vid mottagandet. Detsamma gäller om du har frågor relaterade till produkten. Om du har problem med att läsa den här bruksanvisningen finns en elektronisk version tillgänglig på [www.topromobility.com](http://www.topromobility.com).

## Garanti // Produktens förväntade livslängd

TOPRO TAURUS har 2 år garanti på eventuella fabrikationsfel. Skador på grund av felaktig användning och delar som utsätts för slitage (t.ex. batteri, bromsar, hjul och handtag) är undantagna från garantin. Reparationer under garantiperioden ska hänvisas till ditt hjälpmedelcenter eller återförsäljare. Garantin upphävs om icke-originalreservdelar eller tillbehör som inte godkänts av TOPRO har använts. Produktens förväntade livslängd beräknas till 10 år, förutsatt att produkten och dess komponenter används i enlighet med denna bruksanvisning och dess säkerhets- och underhållsinstruktioner.

**Röda numrerade fält nedan hänvisar till numrerade illustrationer på första sidan.**

## Montering och inställning **FIG. 1**

TOPRO TAURUS E Basic behöver lite montering, se figur 1. TOPRO TAURUS E Premium levereras komplett monterad. Justera armstöd och handtag, se figur 5 och 6. Batteriet måste laddas, se figur 9.

## Mått **FIG. 2**

**A** Etiketten på baksidan av kolumnen visar modellnamnet på gåbordet och  
 Maximal brukarvikt    Maximal bredd på gåbordet    Maximal höjd på gåbordet  
 En annan etikett på kolumnen visar gåbordets serienummer (SN) samt produktionsår och -månad.

### Mått och vikt

Max. brukarvikt	150 kg
Rekommenderad brukarhöjd	140–210 cm
Höjd stödpunkter / armstöd	865–1360 mm
Bredd mellan armstöden	340–470 mm
Längd armstöd	340 mm
Maximal längd gåbord	780 mm
Maximal bredd gåbord	660 mm
Vänddiameter	910 mm
Hjuldiameter	125 mm
Hjulbredd	31 mm
Handtagsdiameter	35 mm

Grepdistans bromshandtag	74 mm
Produktvikt	22 kg
<b>Material och andra specifikationer</b>	
Ram	Aluminium
Handtag	PA6 och TPE
Bromshandtag	PA6
Armstöd	PU-skum
IP-klass (densitet) och beskrivning	IP 22 Fast partikel-skydd: >12,5 mm (t.ex. fingrar eller andra föremål) Vätskegenomträngningsskydd: Rinnande vertikalt vatten ska inte ha någon skadlig effekt när höljet lutats i en vinkel på 15 ° i förhållande till sitt normala läge.

För teknisk information om de elektroniska komponenterna, se den sista delen av bruksanvisningen.

## TOPRO TAURUS E finns i två varianter

- Basic (814790) Justerbara armstöd. Fotbroms på alla hjul. Levereras delvis monterad.  
Premium (814789) Justerbara armstöd. Justerbara handtag. Färd- och parkeringsbroms på handtagen. Fotbroms på alla hjul. Riktningsspärr på bakhjulen. Levereras monterad.

## Avsett syfte och användning

TOPRO TAURUS är ett gåbord som ger stöd till användare med nedsatt balans och / eller nedsatt gångförmåga. TOPRO TAURUS E Premium kan också fungera som ett uppresningshjälpmedel. Produkten är avsedd för vuxna. Gåbordet är avsett som ett gåstöd och ska inte användas för andra ändamål. Huvudanvändaren av gåbordet är patienten själv, men det kan också hanteras av en följeslagare, vårdgivare eller liknande. Produkten är inte lämplig för personer med mycket liten styrka i armar och händer, med mycket svag balans eller med stora kognitiva utmaningar. TOPRO TAURUS är designad och godkänd för inomhusbruk på plana ytor. Var försiktig vid användning i privata hem med smala dörröppningar, eftersom gåbordets bredd är 660 mm.



### Viktigt att veta om säkerhet vid användning FIG. 3

- För korrekt stöd och säker gång måste gåbordet justeras till rekommenderad höjd: Stå med avslappnade axlar och 90 graders vinkel i armbågarna **A**. Gångbordet hålls nära kroppen **B**. Gå upprätt, se framåt och håll in nedre delen av ryggen **C**. Då är det enklast att hålla balansen.
- Skjut inte gåbordet långt framför kroppen. Detta kan leda till felaktiga belastningar och fall.
- Pressa inte gåbordet framåt om framhjulen stannar vid ett hinder. I den här situationen kan gåbordet välta och orsaka skador.
- Använd inte gåbordet i trappor. Var försiktig när du passerar hinder som trösklar.
- Max. brukarvikt 150 kg. Max. brukarhöjd 210 cm.
- Låt inte barn leka med gåbordet.
- Om gåbordet utsätts för extrema temperaturer kan vissa delar kännas mycket heta eller kalla.
- Undvik risk för klämning: Lägg inte fingrar eller lösa föremål i springan mellan bromshandtaget och handtaget.
- OBS: TOPRO TAURUS E får inte användas i fuktiga miljöer.
- Gör inga tekniska ändringar av produkten, eftersom detta kan gå utöver din egen säkerhet. Dessutom upphör garantin.

## Höjjustering (elektrisk) FIG. 4

Tryck på höger eller vänster sida av knappen ovanpå handtaget **A** för att justera höjden. Markeringarna på knappen avser följande tre positioner:



## Justering av armstöd FIG. 5

Armstöden justeras individuellt. Skruva loss låsspaken på undersidan av armstödet **A** tills stöden rör sig. Placera den i önskad position och dra åt. *OBS! Om låsspaken sticker ut kan den skadas. I detta fall drar du spaken nedåt och vrider den så att den inte sticker ut.*

## Justering av handtag (TOPRO TAURUS E Premium) FIG. 6

Lossa låsratten **A**. Nu kan du flytta handtaget **B** framåt och bakåt. Det är också möjligt att justera handtaget till önskad vinkel. När du har justerat handtaget till önskat läge måste låsratten skruvas åt igen. *OBS: Var medveten om risken för klämning när du öppnar / drar åt låsratten.*

## Handbromsar (TOPRO TAURUS E Premium) FIG. 7

Justering/kontroll av bromsar:

Lossa muttern **A**. Dra åt / lossa bromskabeln med justerskruven **B**. Se till att bromsarna fungerar och tar ordentligt. Bromsarna får inte vara så hårda att de pressas hårt in i däckens gummi när parkeringsbromsen sätts på. *Justera på båda sidor så att du får samma bromseffekt.*



### Viktig information:

Kontrollera bromsarna regelbundet genom att följa instruktionerna ovan. Gåbordets hjul har däck i en speciell mjuk gummikvalitet som ger optimala bromsegenskaper på hala golv. Felaktig användning kan leda till osäkra situationer och skador på gåbordet: *Gåbordet får inte köras eller skjutas fram med kraft när parkeringsbromsen är nedtryckt eller när hjulen är helt eller delvis låsta av färdbromsen.* Detta anses som felaktig användning och kan leda till slitage som försämrar däckens och bromsarnas egenskaper.

### Användning av parkeringsbroms:

Tryck bromshandtagen framåt **D** för att aktivera parkeringsbromsarna. Spaken har lite motstånd innan den stannar och låser respektive bakhjul. Dra tillbaka bromshandtagen för att lossa bakhjulen.

### Användning av färdbroms:

Tryck båda bromshandtagen mot dig **C** för att minska hastigheten. Gångbordet har ett tvåhandsbromssystem, vilket innebär att du bromsar bakhjulet som är på samma sida som bromshandtaget. Om du bara bromsar i ett av bromshandtagen glider gåbordet mot den sidan. När bromshandtagen släpps upphör bromsningen. Använd inte bromsarna kontinuerligt när gåbordet är i rörelse.

## Användning av fotbroms // Användning av riktningsspärr (Premium-mod.) FIG. 8

**TOPRO Taurus E Basic - alla hjul / TOPRO Taurus E Premium - framhjul:** Tryck ner fotbromsen på bakhjulen **A** eller vid behov framhjul **B** tills du hör ett klick. Hjulen är nu i låst läge **C**. För att lossa hjulen, tryck ovanpå fotbromsens pedaler så att de rör sig upp igen.

**TOPRO Taurus E Premium - bakhjul:** Tryck ner fotbromsen på bakhjulet **A** en gång tills du hör ett klick. Därigenom aktiveras riktningsspärr **E**. Tryck ner fotbromsen en gång till tills du hör ytterligare ett klick. Således är hjulet låst **F**. För att lossa hjulet, tryck ner fotbromspedalens överdel så att den går upp igen **D**.

## Batteriladdning FIG. 9

Regelbunden laddning är viktigt för att förlänga batteriets livslängd så länge som möjligt. Det rekommenderas att batteriet laddas varje natt. Regelbunden laddning förbättrar batteriets prestanda. Om batteriet är urladdat tar det cirka 5-8 timmar för att ladda den helt igen. *Ladda inte batteriet vid för höga eller låga temperaturer.*

**Laddning:** Anslut laddaren till elnätet utan att batteriet är i. Det finns två LED-lampor på laddaren. Gul Power-on-LED tänds när laddaren är ansluten till ström. Så länge det inte finns något batteri i laddaren tänds inte den andra lysdioden. Ta ut batteriet från kontrollboxen på gåbordet **A** genom att vrider det 45 grader och lyfta ut det. Kontrollera att kontaktytorna är rena. Sätt i batteriet i laddaren och vrid det på plats mot magneterna. Se till att en av pilarna på batteriet **B** pekar mot de vita och blå prickarna / ögat **C**. En blå lysdiod tänds nu. Så snart laddningsprocessen är klar ändras den från blått till ett permanent grönt ljus.

För att ta bort batteriet från laddaren, vrid det 90 grader så lossnar det och är klart för användning. För att sätta ihop batteriet på gåbordet igen: Släpp batteriet i kontrollboxen på kolumnen. Se till att en pil pekar rakt framåt mot den vita och blå prickerna / ögat på batterihållaren och den andra rakt bakåt **D**.

**Tips och råd:** Om batteriets säkerhetstermostat har aktiverats på grund av överbelastning måste batteriet kylas i

minst en halvtimme innan det laddas eller används igen. Ett nytt batteri kan sättas in i kontrollboxen efter en minut. Vänta alltid minst två sekunder efter att motorn har stannat innan du tar ut ett batteri från kontrollboxen. Använd alltid ett batteri i gott skick och fulladdat när det placeras i kontrollboxen.

Du kan förlänga batteriets livslängd genom att ladda det regelbundet, även om det inte är helt tomt. Om batterinivån sjunker under den kritiska nivån och systemet stängs av, vänta minst en minut innan du sätter i ett nytt batteri och använder gåbordet igen. Om gåbordet inte ska användas under en period (flera dagar eller veckor) bör batteriet tas bort från kontrollboxen för att undvika överdriven urladdning, vilket i sin tur kan leda till permanent skada. Undvik att få metallchips eller andra magnetiska föremål på batteripolerna eller i laddaren.

## Laddningscykel och LED-indikationer

LED	LÄGE
LED 1: GUL	Laddare är ansluten till elnätet
LED 2: LYSER INTE	Inget batteri i laddaren
LED 2: BLÅ	Batteri i laddaren, laddning pågår
LED 2: GRÖN	Laddning färdig
LED 2: BLINKANDE BLÅTT LJUS	Batterifel, laddas inte. Ta ut batteriet



### OBS:

**I händelse av ett fel blinkar en blå lysdiod. Detta indikerar att batteriet är defekt och måste tas ut. C3-laddaren laddar då inte.**

**Vid mycket låga batterinivåer är det bara möjligt att justera gåbordets höjd ner, inte upp. Batteriet måste återställas efter detta: Ta ut batteriet från kontrollboxen och tryck på den röda höjjusteringsknappen på handtaget (se bild 4) tills ett pip hörs.**

### Olika signaler:

**Korta «beep-beep»** från kontrollboxen var 24: e sekund = låg batterinivå. Ladda batteriet.

**Lång «beeeeeeep»** när batteriet sätts i = bra strömförsörjning.

**Korta «beep-beep»** när gåbordet körs upp / ner = låg spänning. Batteriet ska bytas ut. Om batteriet är laddat kommer det fortfarande att ge ström, men bara under en begränsad tid.

**Långt «beeeeeeep»** när gåbordet körs upp / ner = batterispänning lägre än 17,6 volt. Då är det bara möjligt att köra ner det, inte upp.

**Korta «beep-beep-beep-beep»** = för hög temperatur inne i kontrollboxen. Ta en paus.

## Transport

Gåbordet kan transporteras i stående eller liggande läge. Den bör ställas in på lägsta möjliga höjd för att spara utrymme och förenkla hanteringen. Se till att fotbromsarna är på. Var försiktig när du placerar gåbordet i fordonet och se till att det är ordentligt säkrad.

## Förvaring

Gåbordet bör förvaras inomhus och i stående läge.

Maximal lagringstemperatur är +50 °C. Gångbordet måste kylas i en timme vid 25 °C före användning.

Lägsta lagringstemperatur är -20 °C. Gångbordet måste värmas upp i tre timmar vid 25 °C före användning.

## Material // Återvinning

Gåbordet är tillverkat av plastbelagda aluminiumrör, plastkopplingar och delar av plast och polyester. Armstöden är gjorda av polyuretan. De flesta delar kan återvinnas. Kassera gåbordet i enlighet med avfallsbestämmelserna i ditt land. Kontakta lämpliga myndigheter för mer information.

Batteriet innehåller NiMH (nickel). Släng inte batteriet i vanligt hushållsavfall utan i separata behållare eller uppsamlingsställen för specialavfall.

## Allergiska reaktioner

Inga kända allergiska reaktioner.



## Rengöring

Om fler patienter använder gåbordet ska gåbordet och dess tillbehör rengöras och desinficeras innan nästa patient använder den. Gåbordet kan tvättas med milda tvättmedel. Använd inte slipmedel, ånga eller högtryck. Gångbordet kan på grund av dess elektriska motor inte spolas. Tvätt måste göras manuellt utan enheter som ultraljudsrengörare eller desinfektionsmaskin. Ta bort batteriet från gåbordet innan du tvättar gåbordet. Låt torka vid rumstemperatur före användning. Förvaras ej under 0 °C förrän den är helt torr. *Använd inte produkten längre om vatten har trängt in!*

## Desinfektion

Desinfektion ska endast utföras av behörig personal och med skyddsutrustning. Ytan putsas med ett desinfektionsmedel som innehåller 70–80 % etanol. Vi rekommenderar inte användning av klor och fenolmedel. Undvik också rinnande vätskor. Ta bort batteriet från gåbordet innan du desinficerar gåbordet. Låt det lufttorka tills det inte längre finns någon ytfukt på produkten.

Skador och sår som ev. uppstår på grund av desinfektion utförd av obehörig personal eller efter användning av skadliga medel kan inte debiteras tillverkaren.



### Inspektion // Underhåll // Rekonditionering

*Underhåll eller reparera inte denna medicinskt elektriska utrustning när den används!*

Kullagren är täta och underhållsfria. Alla andra delar är smörjningsfria. Det rekommenderas att allmänna inspektioner och underhåll utförs och att punkterna nedan kontrolleras regelbundet (frekvensen beror på hur ofta gåbordet används och hur hårt det belastas): rör, ram och skruvar, kablar, handtag och armsstöd, bromsar, hjul och tillbehör. Detta gäller också om gåbordet ska förberedas för återanvändning. Se detaljerad information i denna bruksanvisning angående kontroll av bromsar samt rengöring och desinfektion.

## Om gåbordet inte fungerar korrekt

1 = Möjlig orsak

2 = Åtgärd

### Bromsar

- |   |                               |
|---|-------------------------------|
| 1 Slitna eller defekta hjul                 | 2 Byt ut kompletta hjul       |
| 1 Dålig bromseffekt                         | 2 Justera bromsvajrar         |
| 1 Sliten eller defekt bromsmekanism på hjul | 2 Byt ut komplett bakhjulsats |
| 1 Slitna eller defekta bromshandtag         | 2 Byt ut hela bromshandtagen  |
| 1 Slitna eller skadade bromsvajrar          | 2 Byt ut bromsvajrar          |

### Höjjustering

- |  |  |
|--|--|
| 1 Batteriet är urladdat/funcionerar inte           | 2 Ladda eller byt ut batteriet.<br>Se punkt 9, Batteriladdning     |
| 1 Höjjustering fungerar inte, går ner men inte upp | 2 Se punkt 9, Batteriladdning                                      |
| 1 Batteriet är inte korrekt installerat            | 2 Kontrollera att batteriet har rengjorts och installerats korrekt |
| 1 Lös kabelkontakt                                 | 2 Kontrollera att alla kontakter sitter ordentligt på plats        |
| 1 Skada på kabeln                                  | 2 Kontrollera alla kablar och byt ut dem vid skada                 |
| 1 Defekt höjjusteringsknapp                        | 2 Byt ut höjjusteringsknappen                                      |
| 1 Defekt höjjusteringspanel (tillbehör)            | 2 Byt ut höjjusteringspanelen                                      |

**Om alla ovanstående punkter har kontrollerats och produkten fortfarande inte fungerar kan det vara en defekt kontrollbox eller ett defekt ställdon. Kontakta din leverantör.**

## Tillbehör

För bilder, se insidan av omslaget. Eftermontering av tillbehör kan påverka stabiliteten och måste användas med försiktighet.

- |                                      |  |
|--------------------------------------|--|
| <b>A</b> Enhandsbroms                | <b>F</b> Väggfäste för batteriladdare      |
| <b>B</b> Sidostöd för underarm (par) | <b>G</b> Liten korg                        |
| <b>C</b> Bricka                      | <b>H</b> Droppställning                    |
| <b>D</b> Fotplatta                   | <b>I</b> Stativ för kroppsvätskabelhållare |
| <b>E</b> Höjdjusteringspanel         | <b>J</b> Syrgashållare                     |

Tillbehören beställs separat och ger möjlighet att komponera en TOPRO TAURUS som passar den enskilda användarens behov. Kontakta TOPRO för en uppdaterad översikt över tillbehören eller besök vår hemsida [www.topromobility.com](http://www.topromobility.com).

Vid frågor eller produktfel, vänligen kontakta din hjälpmedelscentral eller återförsäljare.

## Tekniska detaljer för elektriska komponenter

Tillverkare: Concens AS, Danmark

Kontrollbox: C3con1-x

Ställdon: Con 5

Batteri: C3 NiMH 24V – 1400 mAh

Batteriladdare: C3-CHG-01-XX-02, Spänningsingång: 100–240VAC, Klass II, Frekvensingång: 50–60Hz, Max. effekt: 50VA, Utspänning: 24VDC, Utgångsström: Max. 400mA, IP22. Enligt tillverkaren är batteriets förväntade livslängd 5 år under tung belastning.

Driftscykel: 10 % max. aktiveringstid (på) 2 minuter och min. deaktiveringstid (av) 18 minuter.

Omgivningstemperatur för ställdon: –5 °C till +40 °C

Omgivningstemperatur för kontrollbox och batteriladdare: +5 °C till +40 °C

Luftfuktighet: 15–70 %

Transport- och lagringstemperatur för ställdon, kontrollbox och batteriladdare: –20 °C till +50 °C

Luftfuktighet: 20–70 %

### Riktlinjer och tillverkardeklaration

#### Elektromagnetisk strålning för ME-UTRUSTNING och ME-SYSTEM

TOPRO TAURUS är avsedd att användas i den elektromagnetiska miljö som anges nedan. Kunden eller användaren av TOPRO TAURUS måste se till att den används i en sådan miljö.

Strålningstest	Överensstämmelse	Elektromagnetisk miljö – riktlinjer
RF strålning CISPR 11	Grupp 1	TOPRO TAURUS använder RF-energi endast för interna funktioner. Därför är RF-utsläppen mycket låga stör troligen inte elektronisk utrustning i närheten.
RF strålning CISPR 11	Klass B	TOPRO TAURUS är lämplig för användning i alla verksamheter, inklusive hem och de som är direktanslutna till det allmänna lågspänningsnätet för byggnader som används för bostadsändamål.
Harmonisk strålning IEC 61000-3-2	Uppfyller kraven	
Spänningsvariationer / flimmer IEC 61000-3-3	Uppfyller kraven	

### Riktlinjer och tillverkardeklaration

#### Elektromagnetisk immunitet för ME-UTRUSTNING och ME-SYSTEM

TOPRO TAURUS är avsedd att användas i den elektromagnetiska miljö som anges nedan. Kunden eller användaren av TOPRO TAURUS måste se till att den används i en sådan miljö.

Immunitetstest	IEC 60601 testnivå	Överensstämmelsenivå	Elektromagnetisk miljö – riktlinjer
Statisk elektrisitet (ESD) IEC 61000-4-2	±6 kV kontakt. ±8 kV luft	±6 kV kontakt. ±8 kV luft	Golvet ska vara av trä, betong eller keramiska plattor. Om golven är täckta med syntetmaterial bör den relativa luftfuktigheten vara minst 30%.
Elektrisk snabb övergång / utbrott IEC 61000-4-4	+2 kV för strömförsörjningsledning +1 kV för ingång / utgångsledningar	+2 kV för strömförsörjningsledning +1 kV för ingång / utgångsledningar	Ström kvaliteten måste vara som för normal hem- eller sjukhusmiljö.
Spänning IEC 61000-4-5	±1 kV differentiallyläge ±2 kV för gemensamt läge	±1 kV differentiallyläge ±2 kV för gemensamt läge	Ström kvaliteten måste vara som för normal hem- eller sjukhusmiljö.

Spänningsfall, korta avbrott och spänningsvariationer över strömförsörjningsledningarna IEC 61000-4-11	<5 % UT (>95 % fall i UT) i 0,5 cykel 40 % UT (60 % fall i UT) i 5 cykler 70 % UT (30 % fall i UT) i 25 cykler <5 % UT (>95 % fall i UT) 15 sekunder	<5 % UT (>95 % fall i UT) i 0,5 cykel 40 % UT (60 % fall i UT) i 5 cykler 70 % UT (30 % fall i UT) i 25 cykler <5 % UT (>95 % fall i UT) 15 sekunder	Ström kvaliteten måste vara som för normal hem- eller sjukhusmiljö. Om användaren av TOPRO TAURUS behöver kontinuerlig drift under ett strömavbrott rekommenderas att TOPRO TAURUS drivs från en avbrottsfri strömförsörjning eller ett batteri.
Aktuell frekvens 50/60 Hz) magnetisk fält EC 61000-4-8	3 A / m	3 A / m	Magnetfältet för den aktuella frekvensen bör ha samma nivå som en typisk plats i ett normalt sjukhus eller hemma.

Notera! "UT" är a.c. anslutna nätspänningen innan testnivån utförs.

### Riktlinjer och tillverkarens deklARATION

#### Elektromagnetisk immunitet för ME-UTRUSTNING och ME-SYSTEM som inte är livsviktiga

TOPRO TAURUS är avsedd att användas i den elektromagnetiska miljö som anges nedan. Kunden eller användaren av TOPRO TAURUS måste se till att den används i en sådan miljö.			
Immunitetstest	IEC 60601 testnivå	Överensstämmelsenivå	Elektromagnetisk miljö – riktlinjer
Ledande RF IEC 61000-4-6	3 Vrms 150 kHz till 80 MHz	3 Vrms	Bärbar och mobil RF-kommunikationsutrustning får inte användas närmare någon del av enheten, inklusive kablar, än det rekommenderade separationsavståndet beräknat med hjälp av sändarfrekvensen.  <b>Rekommenderat separationsavstånd</b> d = 1,16 √P d = 1,16 √P 80 MHz till 800 MHz d = 2,33 √P 800 MHz till 2,5 GHz
Strål-RF IEC 61000-4-3	3 V / m 80 MHz till 2,5 GHz	3 V / m	där P är sändarens maximala uteffekt i watt (W) enligt sändarens tillverkare, och d är det rekommenderade separationsavståndet i meter (m).  Fältstyrkor från fasta RF-sändare, som bestäms genom en undersökning av det elektromagnetiska området a), måste vara mindre än överensstämmelsenivån i varje frekvensområde b).  <b>Störningar kan inträffa nära utrustning märkt med följande symbol:</b>
			
OBS 1: Vid 80 MHz och 800 MHz gäller det högsta frekvensområdet. OBS 2: Dessa riktlinjer gäller kanske inte i alla situationer. Elektromagnetisk utbredning påverkas av absorption och reaktion från byggnader, föremål och människor.			
<p><b>a)</b> Fältstyrkor från fasta sändare, såsom huvudstationer för radiotelefoner (mobil / trådlös) och markradio, amatörradio, AM- och FM-radiosändningar och TV-sändningar kan inte förutsägas exakt teoretiskt. För att bedöma den elektromagnetiska miljön med avseende på fasta RF-sändare bör en elektromagnetisk platsundersökning övervägas. Om den uppmätta fältstyrkan i det område där enheten används, överskrider den nuvarande RF-överensstämmelsenivån ovan, måste enheten följas för att kontrollera att det fungerar normalt. Om onormal prestanda upptäcks kan ytterligare åtgärder vara nödvändiga exempel för att vända eller flytta enheten.</p> <p><b>b)</b> I frekvensområdet 150 kHz till 80 MHz måste fältstyrkorna vara under 3 V / m.</p>			

**Rekommenderat avstånd mellan bärbar och mobil RF-kommunikationsutrustning och ME-UTRUSTNING eller ME-SYSTEM för ME-UTRUSTNING och ME-system som inte är livsviktiga**

TOPRO TAURUS är avsedd för användning i en elektromagnetisk miljö där utstrålad RF-störning kontrolleras. Kunden eller användaren av TOPRO TAURUS kan hjälpa till att förhindra elektromagnetisk störning genom att bibehålla ett minimiavstånd mellan bärbar och mobil RF-kommunikationsutrustning (sändare) och TOPRO TAURUS som rekommenderas nedan, enligt den maximala uteffekten för kommunikationsutrustningen.

Klassificerad maximal uteffekt för sändare i Watt	Separationsavstånd enligt sändarens hastighet i meter		
	150 kHz–80 MHz $d=1,16\sqrt{P}$	80 MHz–800 MHz $d=1,16\sqrt{P}$	800 MHz–2,5 GHz $d=2,33\sqrt{P}$
0,01	0,12	0,12	0,23
0,1	0,37	0,37	0,74
1	1,16	1,16	2,33
10	3,67	3,67	7,37
100	11,6	11,6	23,3

För sändare som är klassade för en maximal uteffekt som inte anges ovan kan den rekommenderade separationsavståndsdiametern  $d$  i meter (m) beräknas med hjälp av ekvationen som gäller sändarfrekvensen, där  $P$  är den maximala uteffekteffekten för sändaren i watt (W) enligt till sändartillverkaren.

OBS 1: Vid 80 MHz och 800 MHz gäller separationsavståndet för det högsta frekvensområdet.

OBS 2: Dessa riktlinjer gäller kanske inte i alla situationer. Elektromagnetisk fortplantning påverkas av absorption och reaktion från byggnader, föremål och människor.

TOPRO products are developed, designed and manufactured in Norway.

### Manufacturer



TOPRO Industri AS  
Rambekkevegen 5  
NO-2816 Gjøvik  
NORWAY  
Tel. (+47) 61 13 46 00  
info@topromobility.com  
www.topromobility.com



Patienten-  
und Pflegebedarf  
Strack AG 052 630 31 60  
Ebnatstrasse 125 www.strack.ch  
8200 Schaffhausen info@strack.ch

### Subsidiaries



TOPRO GmbH  
Bahnhofstraße 26 d  
82256 Fürstenfeldbruck  
GERMANY  
Tel: +49 (0) 8141 888939-0  
Fax: +49 (0) 8141 888939-22  
cs@topro.de  
www.topromobility.com



TOPRO GmbH  
Zweigniederlassung Stetten  
Im Stetterfeld 2  
5608 Stetten  
SWITZERLAND  
Tel: +41 (0) 44 940 36 50  
Fax: +41 (0) 44 940 36 51  
mail@topro.ch  
www.topromobility.com



TOPRO Mobility B.V.  
C'park Bata  
Europaplein 1  
Gebouw 21 – unit 2.17  
5684 ZC Best  
THE NETHERLANDS  
Tel: +31 (0) 6 27 288 801  
cs@topromobility.nl  
www.topromobility.com



TOPRO Limited  
Trent Business centre  
Thoroton Rd  
West Bridgford  
Nottingham  
NG2 5FT  
UNITED KINGDOM  
Tel: +44 (0) 115 846 5406  
Tel: +44 (0) 844 739 16 17  
Fax: +44 (0) 844 739 16 15  
info@topro.co.uk  
www.topromobility.com



TOPRO Mobility AB  
Buskuddsvägen 9  
185 95 Vaxholm  
SWEDEN  
Tel: +46 (0) 8 311 330  
info@topromobility.se  
www.topromobility.com

### Distributor / dealer