



## Manumed Osteo

Elke positie is mogelijk  
met deze allround bank

# Manumed Osteo

De Manumed Osteo onderzoeks- en behandelbank is een "must have" voor de therapeut die het maximum wil aan comfort, voor zijn patiënt, maar ook voor zichzelf. Deze behandelbank heeft 4 (tot 7) onafhankelijk verstelbare bladdelen die het mogelijk maken om de patiënt in vrijwel elke gewenste positie te brengen. De elektrische instelbare pli-verstelling is standaard bij elk van de drie verschillende Osteo modellen met rondomhoogteverstelling. Dit is ideaal voor de therapeut. Deze ervaart meer comfort gedurende zijn toch al fysiek zware beroep. Een echte kwaliteitsbank, staat als een huis en flexibel in gebruik!



"Op de Manumed Osteo is werkelijk elke uitgangshouding mogelijk!"



## Manumed Osteo

- 4 (tot 7) bladen onafhankelijk instelbaar waardoor ontelbare zit- en ligposities mogelijk zijn
- Pli-stand en (anti-)Trendelenburg mogelijk
- Ongekende stabiliteit in combinatie met verstelbaarheid
- Elektrische hoogteverstelling en bladdeelverstelling voor maximaal comfort
- 1 programmeerbare positie: Met 1 druk op de knop naar bijvoorbeeld een volledige horizontale positie.
- Volledig ontspannen uitgangshouding in buikligging met het gescheiden hoofdblad (optie)
- Onafhankelijk instelbare beendelen mogelijk (optie)
- Bladen met dikke polstering en zachte randen



# Manumed Osteo

## Type

446 Manumed Osteo 4-delig met elektrische pli & elektrisch H/L rondombediening



## BESTELGEGEVENS

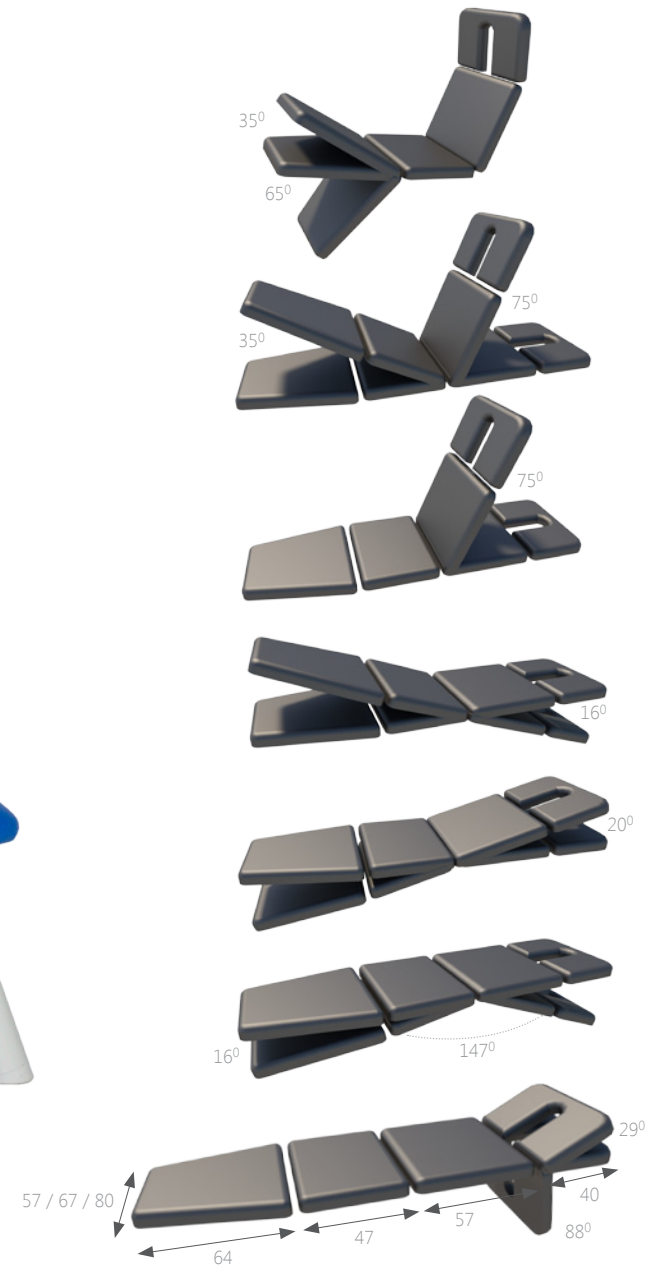



# Manumed Osteo hoofdblad met gescheiden armdelen

Type

448 Manumed Osteo 6-delig met elektrische pli & elektrisch H/L rondombediening

## BESTELGEGEVENS

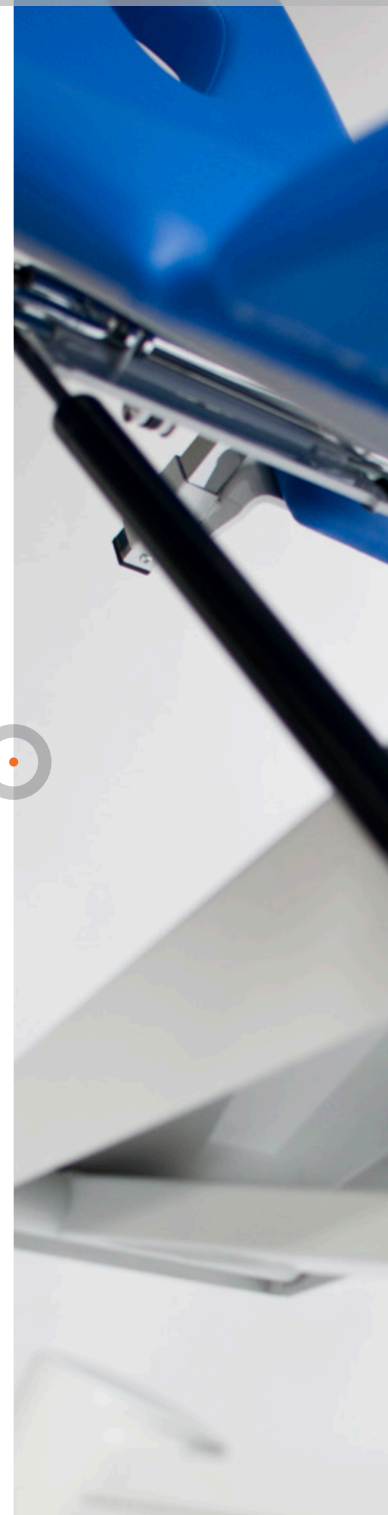
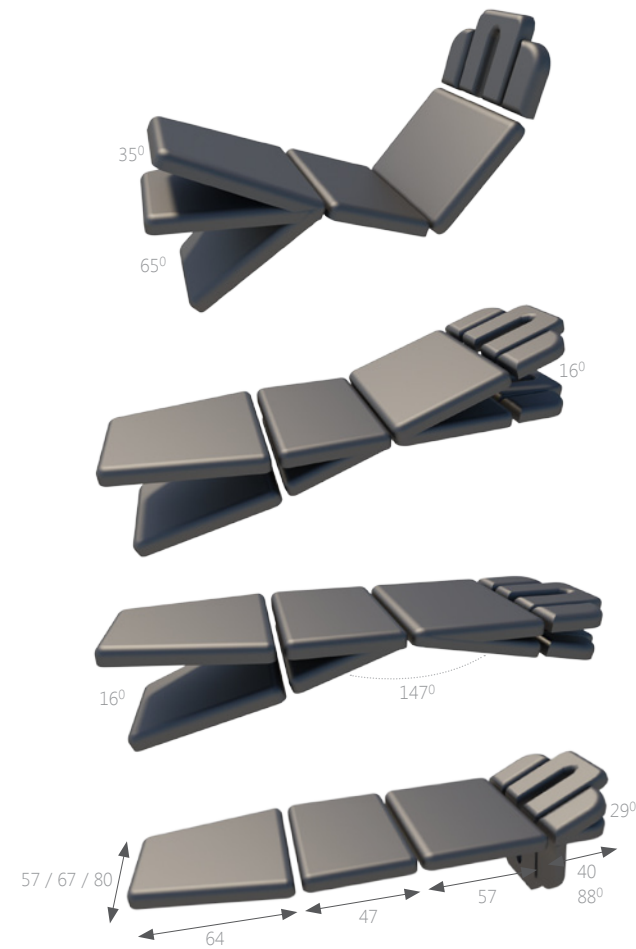

# Manumed Osteo, hoofdblad met gescheiden armdelen en gescheiden beendelen

Type

449 Manumed Osteo 6-delig gescheiden beendelen, met elektrische pli & elektrisch H/L rondombediening

## BESTELGEGEVENS

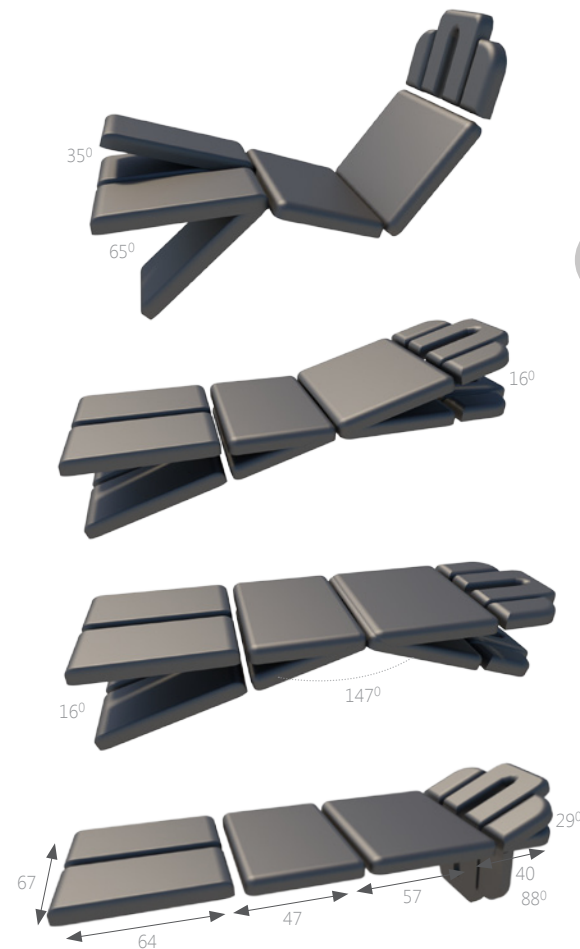



# Manumed Osteo

Afmetingen (lxb):	208 x 67 cm
Hoogteverstelling:	51-103 cm
Tijdsduur hoogteverstelling (min.-max.):	ongeveer 18 sec.
Hefvermogen:	200 kg (electrische variant optioneel 250 kg)
Netspanning:	230VAC 50/60 Hz
Opgenomen stroom:	2.0 A max.

LET OP: LUXE POLSTERING IS EEN OPTIE.

Dit is een medisch hulpmiddel



Het voldoet aan alle toepasselijke medische voorschriften. Raadpleeg voor meer details de gebruiksaanwijzing (te downloaden via [www.enraf-nonus.com](http://www.enraf-nonus.com)).

## TECHNISCHE SPECIFICATIES



# Manumed kleuren

## OPTIES<sup>(1)</sup>

Voor ieder interieur een eigen Enraf-Nonius bank. Ook in fysiotherapiepraktijken is een goede uitstraling belangrijk. Patiënten moeten zich op hun gemak voelen in de ruimte waar zij behandeld worden. Omdat iedere praktijk anders ingericht is en een eigen kleur heeft, vinden wij het belangrijk dat ook de behandelbank binnen uw concept en sfeer past. Vandaar dat wij de behandelbanken kunnen produceren in meerdere frame- en skai-kleuren. Onze skai-bekleding is ftalatenvrij, vlamvertragend en biocompatibel; een unieke combinatie die deze skai geschikt maakt voor medisch gebruik!

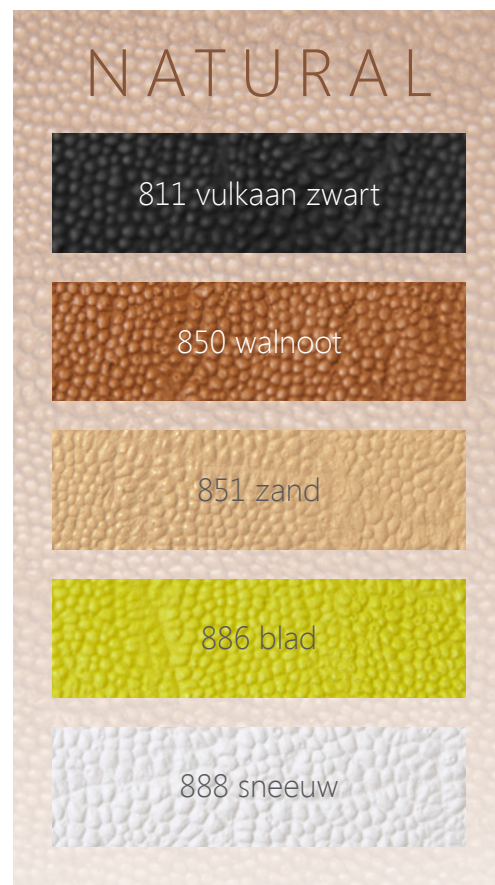

(1) = LET OP! Opties moeten tegelijk met de bank besteld worden i.v.m. aanpassingen aan het bladdeel tijdens productie.

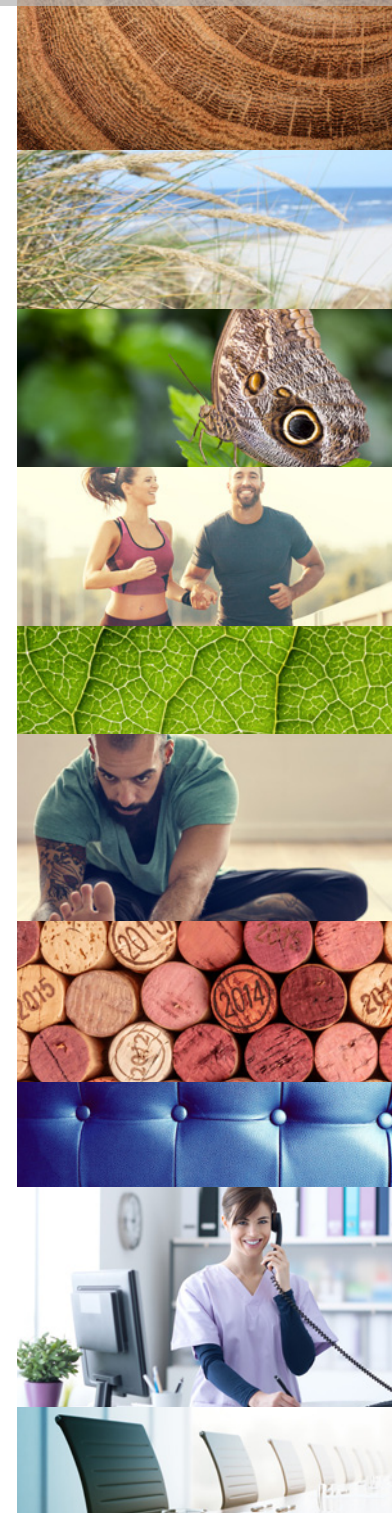



Manumed kleuren

# NATURAL

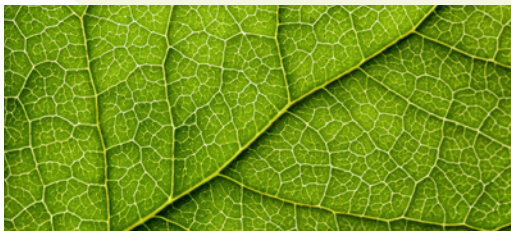

811 vulkaan zwart

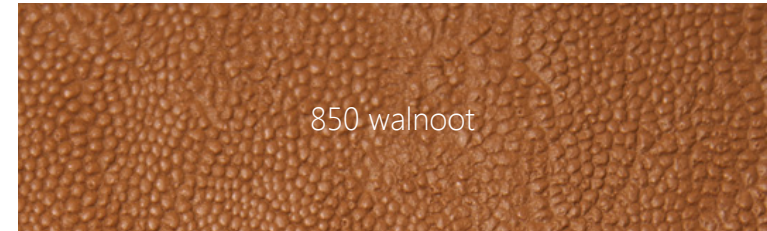

850 walnoot



851 zand



886 blad



888 sneeuw



Manumed kleuren

# LIFESTYLE

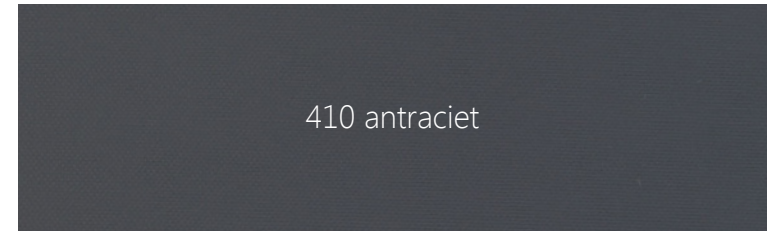
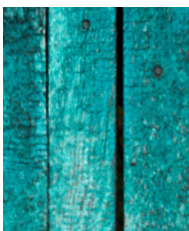

410 antraciet

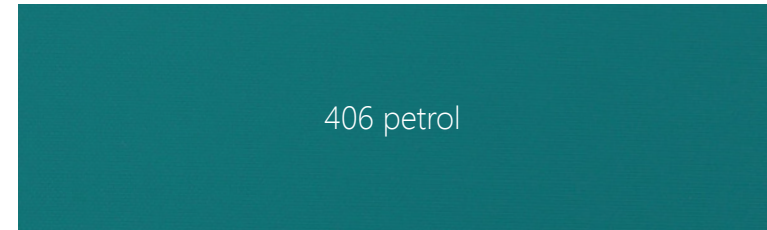

406 petrol

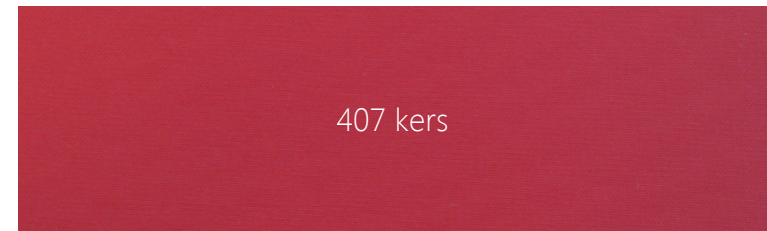

407 kers



408 terracotta

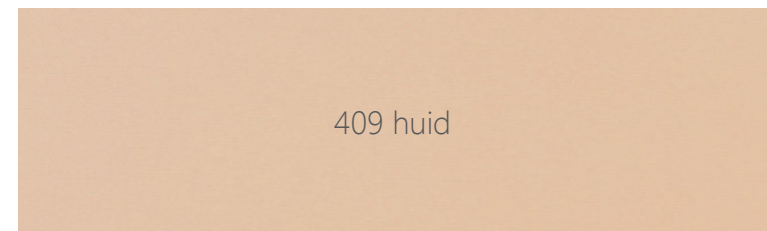

409 huid



Manumed kleuren

# EXECUTIVE

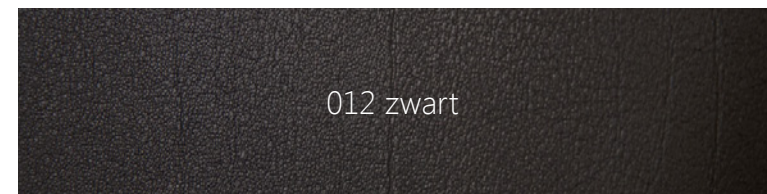
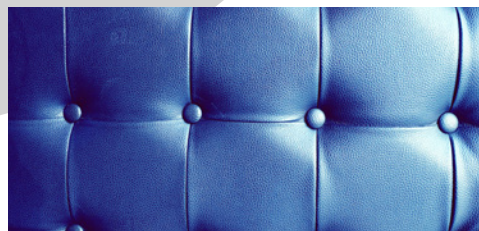

012 zwart



213 grijs



199 lavendel

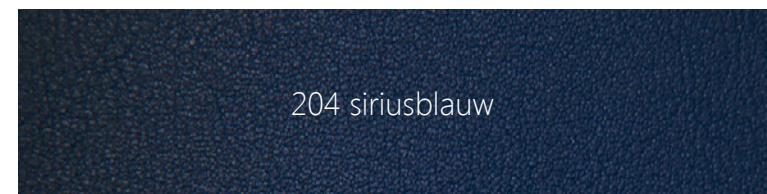

204 siriusblauw

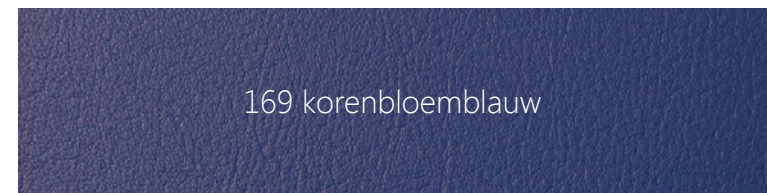

169 korenbloemblauw

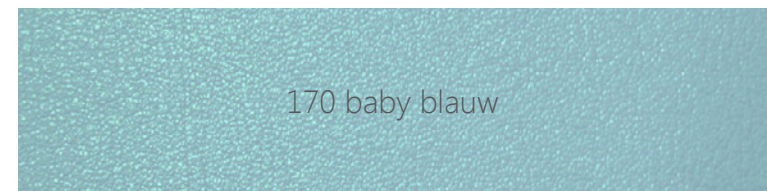

170 baby blauw

## Frame kleuren

Ral 7035 grijs

Ral 9005 zwart

Ral 9010 wit

OPTIES<sup>(1)</sup>



(1) = LET OP! Opties moeten tegelijk met de bank besteld worden i.v.m. aanpassingen aan het bladdeel tijdens productie.



# Manumed Osteo

## OPTIES<sup>(1)</sup>

Bladbreedte	57 cm	67 cm	80 cm
446	o	s	o
448	x	s	o
449	x	s	x

s = standaard o = optioneel x = niet beschikbaar

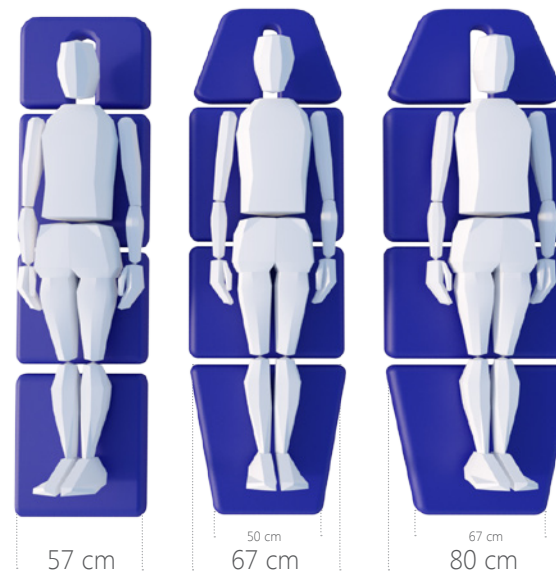

## Neusgat

- A. Lang neusgat - inclusief kussen (standaard)
- B. Driehoekig neusgat (optie) exclusief kussen (1550813, apart te bestellen) \*
- C. Geen neusgat

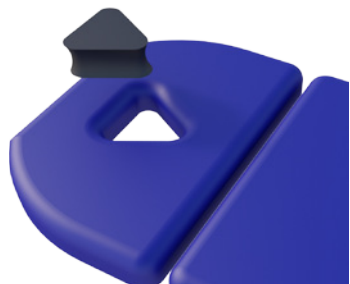

1550813



(1) = LET OP! Opties moeten tegelijk met de bank besteld worden i.v.m. aanpassingen aan het bladdeel tijdens productie

# Manumed Osteo

## OPTIES<sup>(1)</sup>

### Bekledingsvarianten

Bladbreedte	57 cm	67 cm	80 cm
Standaard 4 cm dik	s	s	s
DeLuxe 6 cm dik	o	o	o
Extra hard 4 cm dik	o	o	o
Extra zacht 5,5 cm dik	o	o	o
Trapzium beendeel	x	s*	s
Rechthoekig beendeel	s	x	x

s = standaard o = optioneel x = niet beschikbaar  
 x = gescheiden beendelen op type 449 zijn altijd rechthoekig

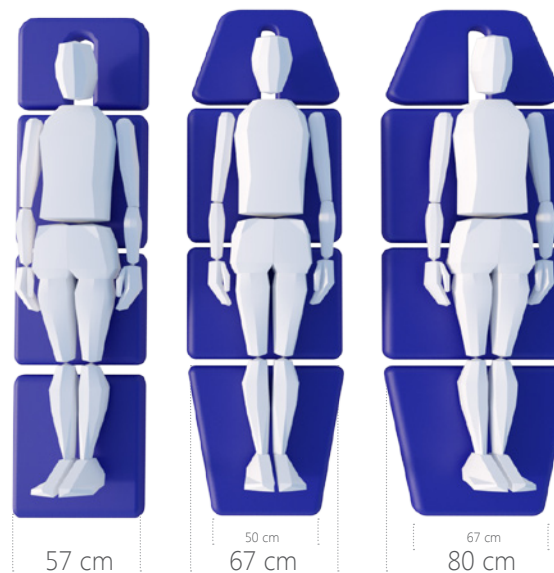

### Dichtheid schuim:

Standaard:	38 Kg/m <sup>3</sup>
DeLuxe:	38 Kg/m <sup>3</sup>
Extra hard:	70 Kg/m <sup>3</sup>
Extra zacht:	4 cm 38 Kg/m <sup>3</sup> + 1,5 cm 30 Kg/m <sup>3</sup>

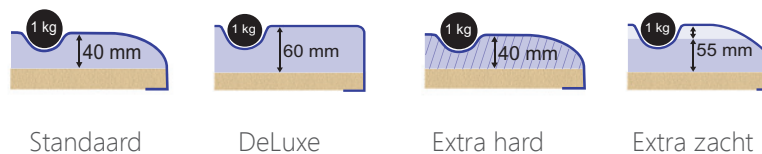

(1) = LET OP! Opties moeten tegelijk met de bank besteld worden i.v.m. aanpassingen aan het bladdeel tijdens productie





# Manumed Osteo

OPTIES<sup>(1)</sup>

## Hoogteverstelling

Elektrisch met rondombediening (standaard)



## Hefvermogen

A. Elektrisch - max. 200 kg (standaard)

B. Elektrisch - max 250 kg (optioneel)



A



B

(1) = LET OP! Opties moeten tegelijk met de bank besteld worden i.v.m. aanpassingen aan het bladdeel tijdens productie

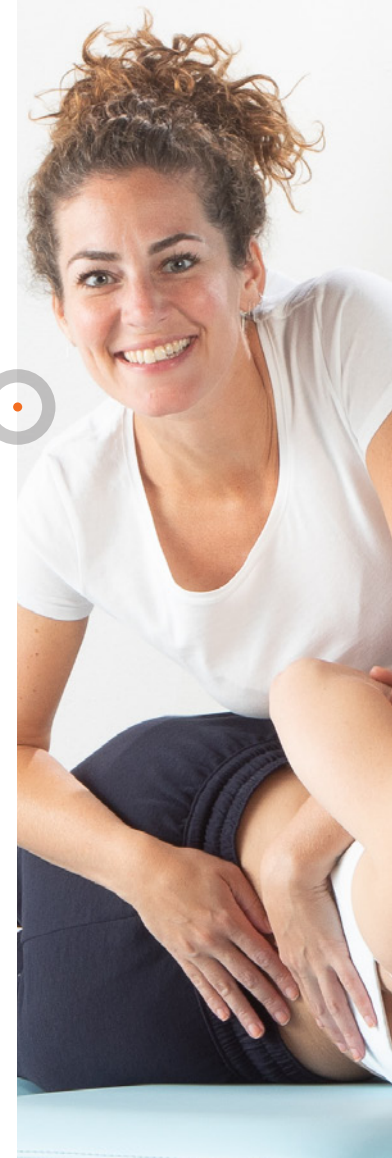

# Manumed Osteo

## OPTIES<sup>(1)</sup>

### Overige opties

- A. Fixatierails (4 stuks) (niet in combinatie met ergowings)
- B. Gat in bladdeel voor bekkenfixatiesteun
- C. Ergo-wings (alleen bij 67 cm breedte)
- D. Ophoogset, maakt bank toegankelijk voor o.a. patiëntenliften, 30 mm
- E. Veiligheidsschakelaar

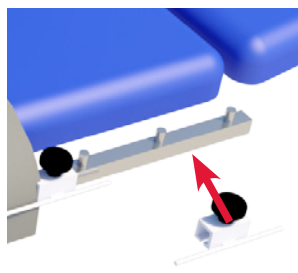

A

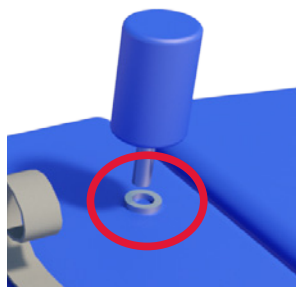

B

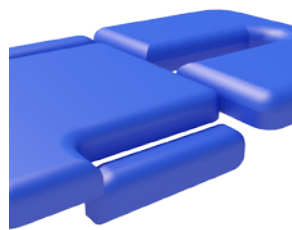

C



D



E

(1) = LET OP! Opties moeten tegelijk met de bank besteld worden i.v.m. aanpassingen aan het bladdeel tijdens productie

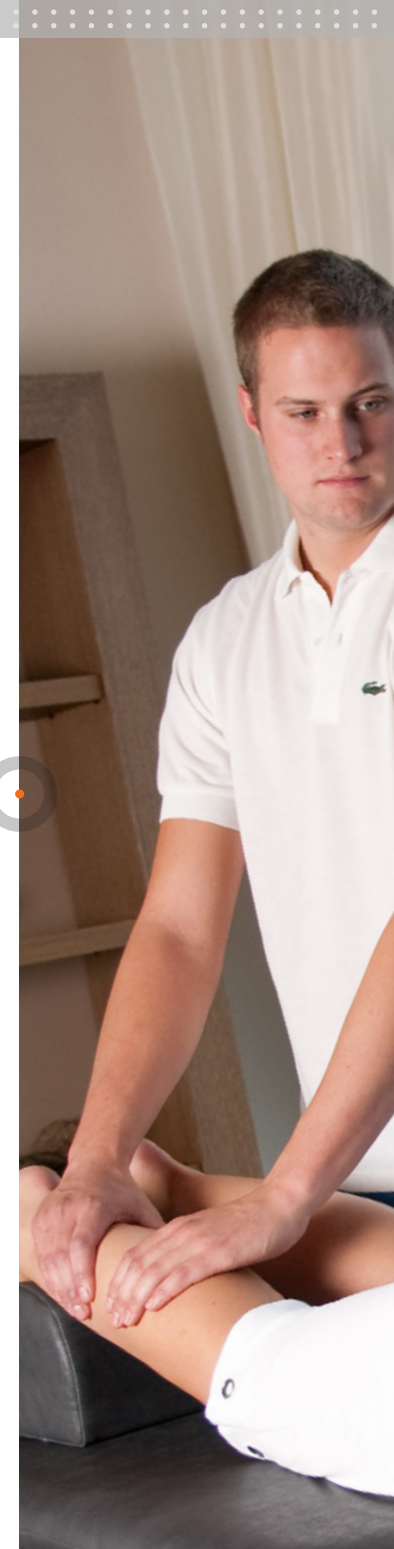



# Manumed Osteo

## ACCESSOIRES

### Papierrolhouders en papierrollen

- 3450075 Papierrolhouder voeteneinde (niet op type 419, 429 en 449)
- 3445280 Papierrolhouder vrijstaand voor 50 & 60 cm rol
- 3445278 Papierrollen 50 cm x 150 m, verpakt per 5 stuks
- 3445279 Papierrollen 60 cm x 150 m, verpakt per 5 stuks



3450075



3445280



3445278 / 3445279

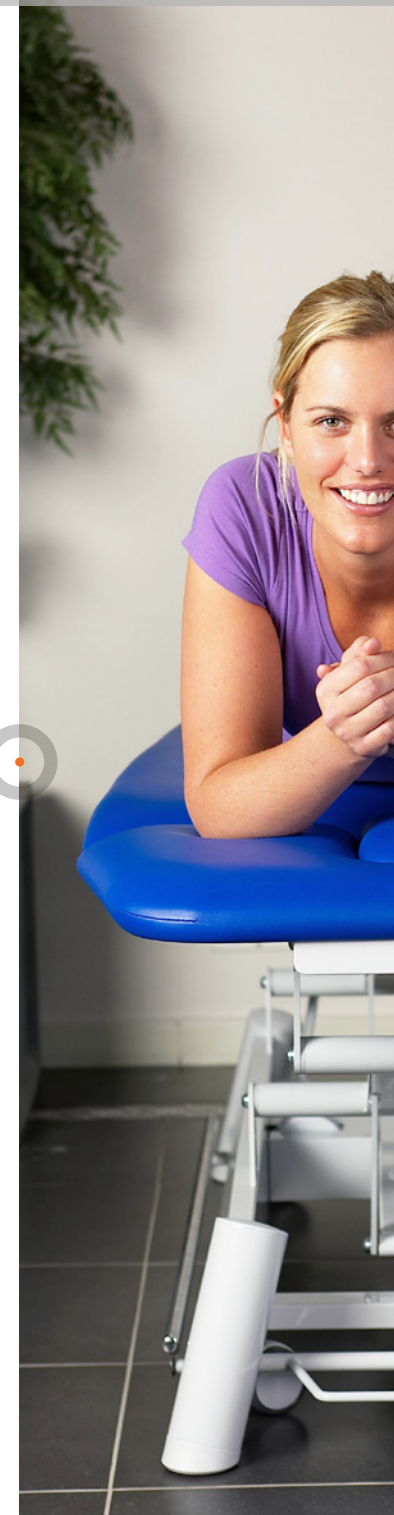

# Manumed Osteo

## ACCESSOIRES

### Fixatieaccessoires

- 3445006 Beugel voor de fixatiegordel (2 st. nodig)<sup>(1)</sup>
- 3445007 Beugel voor de okselfixatie steun 3xxx007<sup>(1)</sup>
- 3xxx007 Okselfixatiesteun<sup>(2)</sup>
- 3450068 Beugel chroom, voor schouderfixatiesteun 3xxx030. 2 beugels voor 2 steunen.
- 3xxx030 Schouderfixatiesteun<sup>(2)</sup>
- 3xxx019 Bekkenfixatiesteun <sup>(3)</sup>

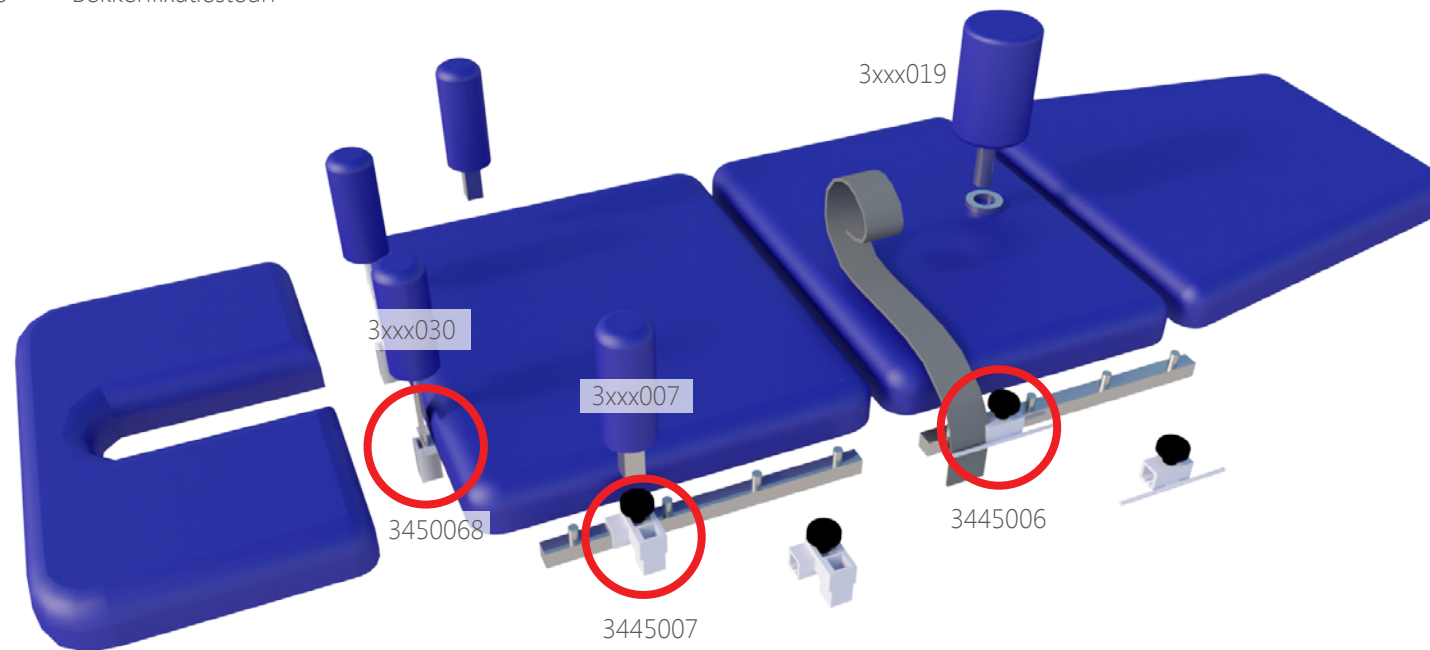

(1) = vereist een fixatierail (zie opties)  
(2) = in meerdere kleuren leverbaar (xxx staat voor de kleurcode)  
(3) = vereist gat in bladdeel (zie opties)

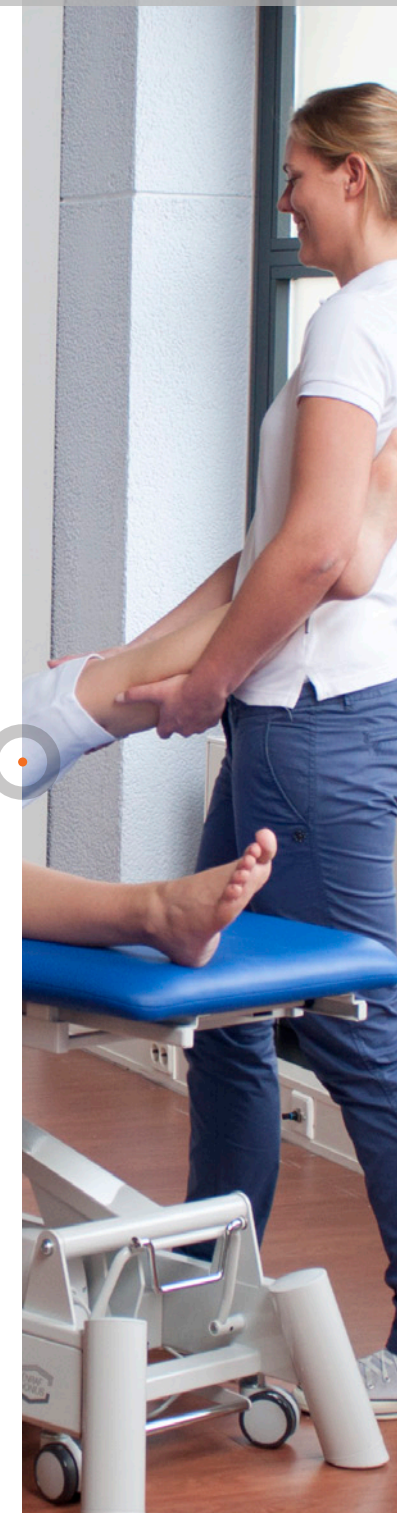



# Manumed Osteo

## ACCESSOIRES

### Fixatiegordels

- 3445023 Fixatiegordel met klittenbandsluiting 120 cm
- 3445014 Fixatiegordel met klittenbandsluiting 160 cm
- 3445015 Fixatiegordel met klittenbandsluiting 240 cm
- 3445475 Fixatiegordel met veiligheidssluiting 250 cm
- 3445474 Fixatiegordel met veiligheidssluiting 350 cm



3445023



3445014 / 3445015



3445474 / 3445475



# Taboeretten

# ACCESSOIRES

- 3xxx010 Taboeret, hoogte instelbaar van 40-53 cm
- 3xxx011 Taboeret, met zwenkwielen en hoogte instelbaar van 59-85 cm
- 3xxx012 Taboeret, met wielen, voetensteun en hoogte instelbaar van 59-85 cm
- 3xxx013 Volgkruk, met zwenkwielen en hoogte instelbaar van 43-56 cm
- 3xxx020 Taboeret, zadelzit, met zwenkwielen en hoogte instelbaar van 59-85 cm



3xxx010



3xxx011



3xxx012



3xxx013



3xxx020

In onderstaande kleuren leverbaar

NATURAL	LIFESTYLE	EXECUTIVE
<div style="display: flex; gap: 10px;"> <div style="background-color: #1a1a1a; color: white; padding: 5px;">811</div> <div style="background-color: #c08040; color: white; padding: 5px;">851</div> </div>	<div style="display: flex; gap: 10px;"> <div style="background-color: #333; color: white; padding: 5px;">410</div> <div style="background-color: #e67e22; color: white; padding: 5px;">408</div> </div>	<div style="display: flex; gap: 10px;"> <div style="background-color: #1a1a1a; color: white; padding: 5px;">012</div> <div style="background-color: #555; color: white; padding: 5px;">213</div> <div style="background-color: #ccc; color: white; padding: 5px;">199</div> <div style="background-color: #003366; color: white; padding: 5px;">204</div> <div style="background-color: #003366; color: white; padding: 5px;">169</div> <div style="background-color: #009999; color: white; padding: 5px;">170</div> </div>

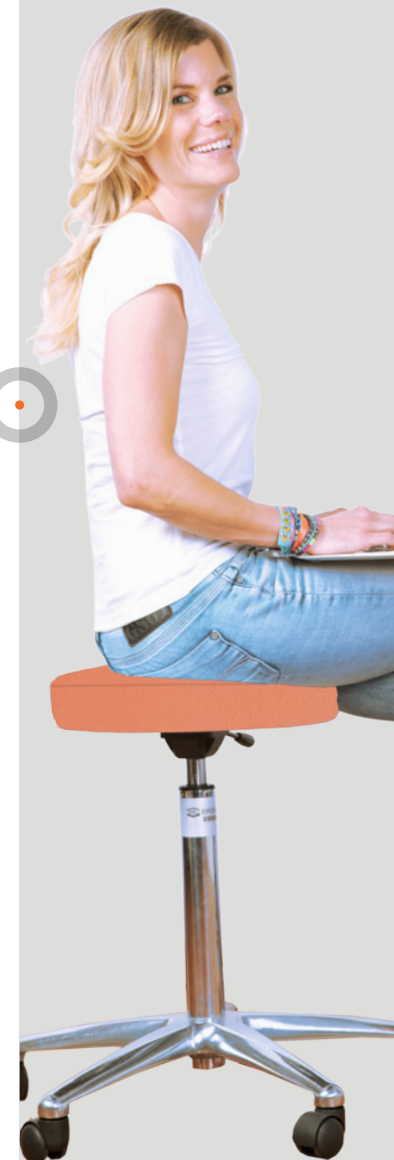



# Kussens

3xxx002	Halfrol, met platte onderkant, klein, speciaal voor de enkel	28x9x11 cm
3xxx003	Halfrol, met platte onderkant, groot	56x16x18 cm
3xxx023	Massagerol	50x Ø15 cm
3xxx004	Nekrol, zandloper model	30x15 cm
3xxx005	Massagekussen	30x28x8 cm
3xxx015	Wigkussen	50x30x15 cm

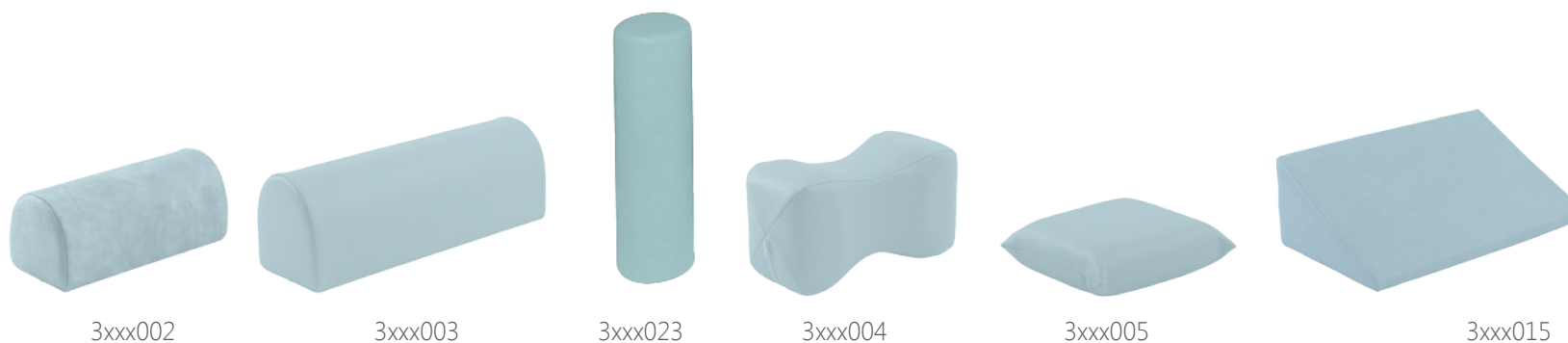

In onderstaande kleuren leverbaar

NATURAL	LIFESTYLE	EXECUTIVE

# ACCESSOIRES



# Kussens

# ACCESSOIRES

1550813 Neusplug driehoekig <sup>(1)</sup> 16,5 x 21 cm

3445297 Wig volgens Kaltenborn, rubber <sup>(1)</sup> 22,5 x 10,5 x 8,5

3446161 Zandkussen 1,2 kg <sup>(2)</sup> 15x25 cm

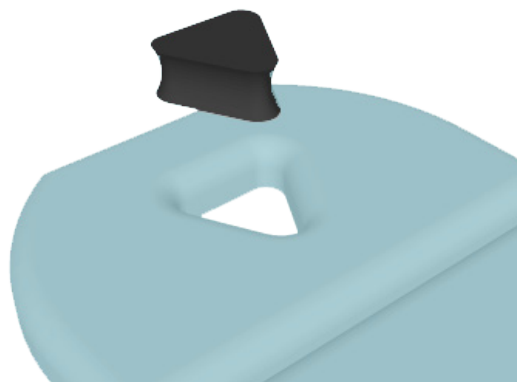

1550813



3445297



3446161

(1) = alleen in zwart verkrijgbaar  
(2) = alleen in grijs leverbaar



# Badstofhoezen

# ACCESSOIRES

3445240	Badstofhoes met neusgat	blauw
3445241	Badstofhoes met neusgat	bordeaux
3445242	Badstofhoes met neusgat	wit
3445244	Badstofhoes met neusgat	jade
3445249	Badstofhoes met neusgat	antraciet
3445250	Badstofhoes met neusgat	royal blue
3445261	Badstofhoes zonder neusgat	blauw
3445034	Badstofhoes zonder neusgat	bordeaux
3445267	Badstofhoes zonder neusgat	wit
3445262	Badstofhoes zonder neusgat	jade
3445248	Badstofhoes zonder neusgat	antraciet
3445247	Badstofhoes zonder neusgat	royal blue
3445259	Elastische bankhoesbretels, set van 3 stuks	



3445240  
3445261



3445241  
3445034



3445242  
3445267



3445244  
3445262



3445248  
3445249



3445247  
3445250



3445259



## Diversen accessoires

## ACCESSOIRES

3450067 Ophoogset, maakt bank toegankelijk voor o.a. patiëntenliften, 30 mm

3xxx032 Armsteunen voor de Manumed Osteo (set van 2 stuks)



+ 30 mm

3450067



3xxx032

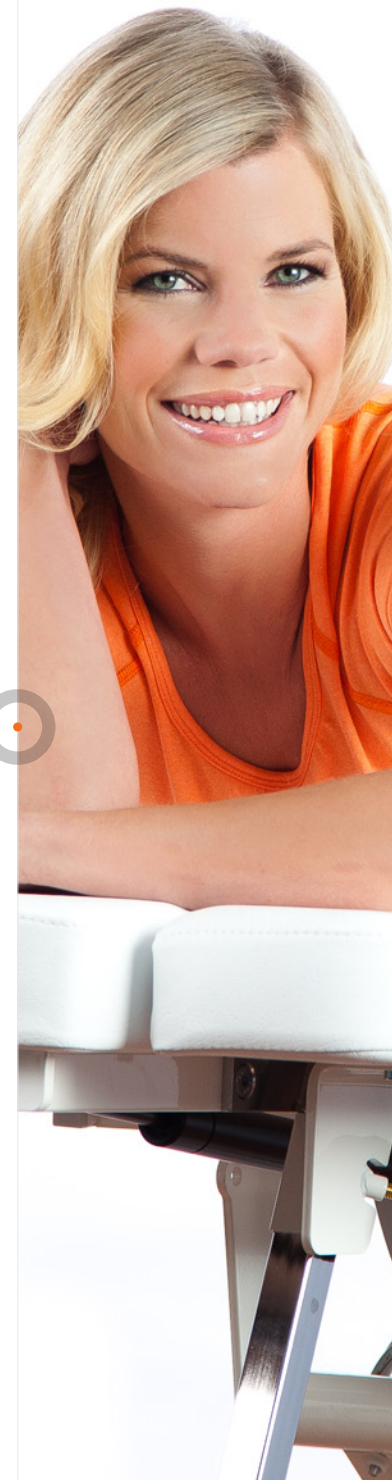





# Manumed Osteo

Elke positie is mogelijk  
met deze allround bank

Enraf-Nonius B.V. | Vareseweg 127 | 3047 AT Rotterdam | Nederland  
[www.enraf-nonius.com](http://www.enraf-nonius.com) | [info@enraf-nonius.nl](mailto:info@enraf-nonius.nl) | + 31 - ( 0 ) 10 20 30 600



PARTNER FOR LIFE